

HAAS  
+  
SOHN

## Poêle à granulés

Plaque signalétique:

---

**Notice de montage et d'utilisation**  
Poêle à granulés

**FR**

**0545508001412-**

Veillez lire attentivement la présente notice. Elle vous informera sur le fonctionnement du poêle et comment en avoir la maîtrise, ce qui vous permettra d'optimiser son utilisation et ainsi prolonger sa durée de vie. Par ailleurs, vous pourrez économiser du combustible en chauffant correctement et ainsi préserver l'environnement.

La **fiche technique** ci-jointe fait partie de cette notice d'utilisation.

## Notes dans le texte



Les notes les plus importantes sont introduites par **AVERTISSEMENT**. Les notes introduites par **AVERTISSEMENT** attirent votre attention **sur un risque sérieux de blessure ou de dommage à l'appareil de chauffage**.



La note introduite par **Remarque** attire votre attention sur la possibilité de dommages à l'appareil de chauffage.



La note elle-même attire votre attention, plus généralement, à l'information pertinente pour le fonctionnement de votre appareil de chauffage.

# Table des matières

<b>1. Informations générales</b> .....	1
<b>2. Informations générales, consignes de sécurité</b> .....	1
<b>3. Raccordement électrique</b> .....	2
<b>4. La cheminée</b> .....	2
4.1. Conditions atmosphériques.....	3
4.2. Tirage de cheminée lors de la puissance nominale du poêle .....	3
4.3. Raccordement à la cheminée .....	3
4.3.1. Raccordement multiple (à la cheminée) .....	3
4.3.2. Raccordement à un conduit de cheminée existant (exemple).....	4
<b>5. Installation</b> .....	4
5.1. Distance minimale par rapport aux matériaux inflammables .....	5
5.2. Amenée d'air comburant .....	6
5.3. Fonctionnement du poêle dépendent de l'air ambiant: .....	6
5.3.1. Fonctionnement du poêle indépendant de l'air ambiant (RLU): .....	6
5.4. Raccordement pour l'arrivée d'air frais .....	6
5.4.1. Raccord d'alimentation en air externe (RLU) .....	7
5.5. Distribution d'air par convection - Double Air .....	7
5.6. Capteur de température de la pièce.....	8
<b>6. Les fonctions de l'unité de commande</b> .....	9
6.1. Description des symboles du display .....	9
<b>7. Fonctionnement du poêle</b> .....	9
7.1. Combustibles appropriés .....	9
7.2. Combustibles inappropriés.....	9
7.3. Première mise en service .....	10
7.3.1. Généralités: .....	10
7.3.2. Unité de commande: .....	10
<b>8. Autres fonctions de l'unité de commande</b> .....	13
8.1. Rétroéclairage .....	13
8.2. Mode économie d'énergie - Indication de température ambiante.....	13
8.3. Verrouillage de l'écran (protection enfant) .....	13
<b>9. Fonctions dans le menu principal</b> .....	14
9.1. Menu principal – Sélectionnez les fonctions .....	14
9.1.1. Mode de fonctionnement manuel.....	15
9.1.2. Mode de fonctionnement automatique .....	15
9.1.3. Mode de fonctionnement Programme hebdomadaire .....	16
9.1.4. Réglage de la courbe de chauffe .....	17
9.1.5. ECO-Mode.....	18
9.1.6. Entretien.....	18
9.1.7. Réglage ventilateur .....	18
9.1.8. Date / heure .....	19
9.1.9. Display .....	19
9.1.10. Réseaux.....	19
9.1.11. Liste des erreurs .....	21
9.1.12. Remplissage Manuel (Seulement pour Typ HSP4.0-F2) .....	21
9.1.13. Info Software .....	21
9.1.14. Langue / language .....	22
<b>10. Applications mobiles - consignes générales de sécurité</b> .....	22
10.1. Installation d'applications mobiles.....	22
10.2. Gamme de fonctions .....	22
10.3. Description des fonctions - Modes .....	23
<b>11. Etats de fonctionnement</b> .....	23

11.1. Le test du brûleur avant la phase de démarrage.....	23
11.2. Start zone 1-30 (Phase de démarrage) .....	23
11.3. Phase de chauffage.....	24
11.4. Le test du brûleur (en cours de chauffe).....	24
11.5. Refroidissement .....	24
11.6. ECO-Mode .....	24
11.7. Pause.....	24
11.8. Arrêt de sécurité .....	25
11.9. Refroidissement-Panne .....	25
11.10. Fehlernanzeige - Störung.....	25
11.11. Arrêt .....	25
<b>12. Protection contre la surchauffe .....</b>	<b>25</b>
<b>13. Panne de courant.....</b>	<b>25</b>
<b>14. Travaux de nettoyage et d'entretien (référer à la fiche descriptive 3+4.).....</b>	<b>26</b>
<b>15. Dysfonctionnement, causes, remèdes .....</b>	<b>26</b>
15.1. Panne – Code d'erreur Fxxx.....	26
<b>16. Informations générales / Pannes .....</b>	<b>29</b>
<b>17. Garantie .....</b>	<b>29</b>
<b>18. Commandes des pièces détachées / Demandes de service / Réclamations .....</b>	<b>30</b>

# 1. Informations générales

- Lors du déballage, veuillez vérifier que le poêle n'a pas été endommagé pendant le transport. En cas de doute, veuillez prendre contact avec votre vendeur spécialisé!
- Lors de la mise en place ou du raccordement ainsi que lors de la mise en service du poêle, il faut respecter les normes nationales et européennes, les règlements locaux ainsi que le code de la construction et de l'habitation ou l'affiche administrative concernant les foyers.
- Le poêle à granulés décrit dans la présente notice d'utilisation est testé selon les normes DIN EN 14785 et DIN EN 60335-2-102.

## 2. Informations générales, consignes de sécurité

- La combustion des matériaux combustibles libère de l'énergie calorifique qui entraîne un réchauffement important de la surface de l'appareil de chauffage (ex. portes, vitres, paroi avant, conduits d'évacuation des fumées, etc.).
- L'appareil se met en mode "Pause" automatiquement. Vu la chaleur générée sur la vitre, il faut assurer qu'aucunes personnes qui n'ont pas pris connaissance sur l'utilisation du poêle à granulés ne soient présentes dans la pièce où se trouve le poêle.
- Les appareils servant au traitement de l'air, tels que les dispositifs d'aération, les hottes aspirantes, les sècheurs à linge, etc., ou les autres foyers ne doivent pas influencer négativement l'alimentation en air du poêle.
- Pendant le fonctionnement du poêle, l'orifice d'amenée d'air comburant ne doit pas être fermé, partiellement fermé, étranglé, couvert ou obstrué.
- Si le poêle est doté d'une amenée d'air frais, son orifice ne doit jamais être fermé pendant le fonctionnement du poêle.
- L'appareil peut être utilisé par les enfants de plus de 8 ans et par les personnes ayant des capacités physiques, mentales et sensorielles limitées seulement sous surveillance et si elles ont été correctement formées pour une utilisation sûre de l'appareil tout en comprenant les dangers possibles. Ces personnes ne peuvent effectuer le nettoyage et l'entretien courant que sous surveillance. Les enfants ne doivent pas jouer avec l'appareil.
- La porte du foyer ne doit être ouverte que pour le nettoyage et la maintenance à l'état de fonctionnement « Arrêt ». Dans tous les autres cas elle doit rester fermée.
- Le poêle à granulés ne doit être raccordé au réseau électrique qu'après avoir été correctement raccordé à la cheminée.
- La grille de protection qui se trouve dans le réservoir à granulés ne doit pas être enlevée.
- Le poêle ne doit être utilisé qu'avec le couvercle du réservoir fermé.
- N'utilisez jamais de combustibles liquides pour allumer le poêle à granulés ou pour raviver la flamme.
- Ne mettez pas de linge à sécher sur le poêle!
- Durant le fonctionnement de votre appareil de chauffage, il est interdit de manipuler des substances facilement inflammables ou explosives dans la même pièce ou dans des pièces avoisinantes!
- Si le cordon d'alimentation est endommagé, il peut être remplacé pour des raisons de sécurité uniquement par le fabricant, le service après-vente ou toute autre personne qualifiée.



## AVERTISSEMENT

---

Le poêle ne doit pas être mis en service simultanément avec les appareils de ventilation se trouvant dans l'appartement.



## Note

---

Exceptions:

Les poêles certifiés RLU peuvent être utilisés en présence du séchoir de linge ou des dispositifs d'aération en supposant qu'ils disposent d'une arrivée d'air de combustion et d'un système d'évacuation des fumées dûment certifiés pour un usage indépendant de l'air de la pièce.

---



Selon l'amendement à la loi sur les équipements électriques et électroniques (ElektroG), nos poêles sont assimilés à la catégorie « gros appareils ménagers ». Le symbole d'une poubelle à roulettes barrée figurant sur les produits indique que ces derniers ne doivent pas être éliminés avec les déchets municipaux en cas d'élimination, mais doivent être éliminés conformément à la législation du pays. Ceci s'applique aux produits mis en service après le 13 août 2005 (en Allemagne après le 23 mars 2006).

## 3. Raccordement électrique

- Le poêle fonctionne avec une tension de raccordement au secteur de 230V / 50Hz.
- N'utilisez que le câble original (celui distribué avec le poêle).
- La prise de courant doit être facilement accessible.

## 4. La cheminée



## AVERTISSEMENT

---

Nous vous recommandons de faire vérifier votre conduit de fumée par un professionnel ou un ramoneur. En effet, selon l'état de votre conduit, certaines dispositions devront être mis en œuvre, afin de garantir un bon fonctionnement du poêle et éviter les risques de condensation.

---



## AVERTISSEMENT

---

Avant l'installation, il est nécessaire au préalable de vérifier le dimensionnement de la cheminée conformément en vigueur.

---



## AVERTISSEMENT

---

Le diamètre minimal du conduit de cheminée ne doit pas être inférieur à 100 mm.

---



## AVERTISSEMENT

---

Veuillez respecter les prescriptions nationales.

---

## 4.1. Conditions atmosphériques

Pour assurer le bon fonctionnement sûr du poêle, vous devez veiller à ce que le tirage de la cheminée soit suffisant. Vous devez être attentif surtout pendant les périodes de transition (ex. en automne ou au printemps, etc.).

## 4.2. Tirage de cheminée lors de la puissance nominale du poêle

tirage de cheminée mini.:	5 Pa	- Si le tirage de cheminée minimal n'est pas atteint, le fonctionnement régulier du poêle n'est pas possible et un encrassement élevé du foyer et des vitres est généré.
tirage de cheminée maxi.:	15 Pa	- Lors d'un excès de tirage du conduit de fumée, la consommation de combustible augmente, et l'usure prématurée de certains composants.

## 4.3. Raccordement à la cheminée



### AVERTISSEMENT

Pour raccorder à la cheminée, vous devez utiliser les tuyaux de sortie fumée étanches au gaz. Il est aussi possible d'utiliser les tuyaux flexibles en acier "Flex" (certifiés). Veuillez respecter les prescriptions nationales.

- Le tuyau de fumée doit être monté de manière sûre sur l'embout d'évacuation des gaz.
- Le tuyau de conduit de fumée ne doit pas être posé avec une déclivité par rapport à la cheminée.
- Il est interdit de faire sortir le tuyau de fumée dans la section libre de la cheminée. Ainsi, nous pourrions troubler la remontée de gaz de fumée et rendre le nettoyage de la cheminée plus difficile.
- Pour un raccordement à la cheminée, nous vous recommandons d'utiliser un parement de mur.
- Rappelez-vous qu'un long tuyau horizontal réduit le tirage.
- Tous les orifices menant à la même cheminée, comme par exemple les orifices de nettoyage du poêle et de la cheminée, doivent être fermés.

### 4.3.1. Raccordement multiple (à la cheminée)

Le poêle n'est pas certifié pour fonctionner en mode "plusieurs appareils à un conduit de fumée unique".

### 4.3.2. Raccordement à un conduit de cheminée existant (exemple)

Le bouchon de vidange du condensat aide lors du nettoyage et en cas de condensat.

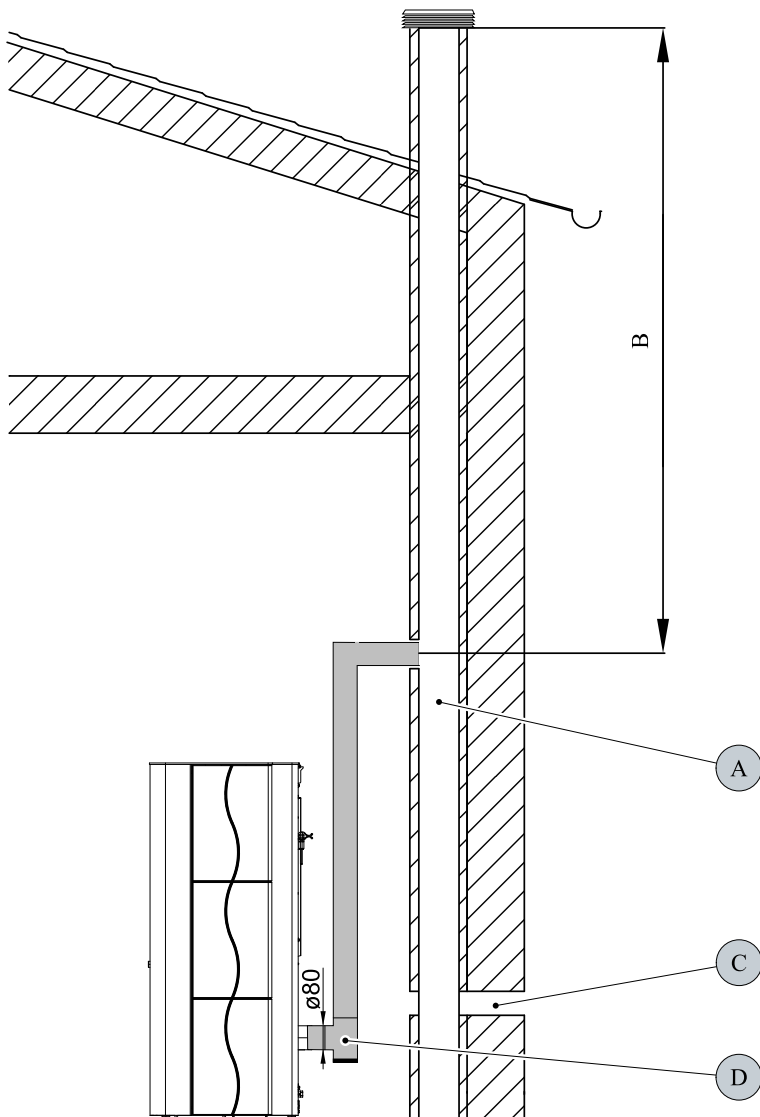

Illustration 1: Raccordement à la cheminée:

A	Cheminée
B	Hauteur effective de la cheminée
C	Arrivée d'air frais
D	Pièce en T avec bouchon de vidange du condensat

## 5. Installation



### AVERTISSEMENT

Pour un entretien et un service confortables, les distances suivantes sont recommandées!  
latérale – minimal 50 cm  
en arrière – minimal 25 cm



## 5.1. Distance minimale par rapport aux matériaux inflammables



### AVERTISSEMENT

Lors de l'emplacement du poêle à granulés, vous devez inconditionnellement respecter les dispositions relatives à la protection des habitants contre l'incendie.  
Veuillez aussi respecter la réglementation internationale.



### AVERTISSEMENT

Vous devez respecter les distances minimales par rapport aux matériaux inflammables ou aux matériaux sensibles à la chaleur (ex. les meubles, les papiers peints, les garnitures en bois) ou par rapport au murs indiquées **sur la plaque signalétique**: celles "en arrière", "sur les côtés" et "zone de rayonnement".



### AVERTISSEMENT

Protection du sol:

En cas de revêtement de sol inflammable ou de revêtement de sol sensible à la chaleur, l'appareil doit être installé sur un support résistant au feu (voir le schéma).

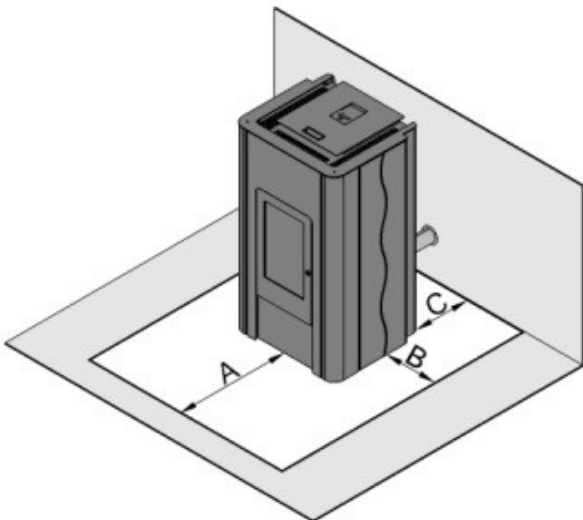

Illustration 2: Protection recommandée du parquet:

A	30 cm – avant
B	10 cm – latérale
C	jusqu'à support



### AVERTISSEMENT

Ne déposez pas ou n'installez pas d'objets non résistants aux hautes températures sur l'appareil ou à proximité de l'appareil!

## 5.2. Amenée d'air comburant



### Note

Dans la pièce où se trouve le poêle, il est nécessaire d'assurer la quantité suffisante d'air comburant.

## 5.3. Fonctionnement du poêle dépendent de l'air ambiant:

Le poêle à granulés de bois peut fonctionner avec ou sans circuit d'amenée d'air comburant (le poêle consomme l'air de la pièce). Dans un tel cas, lors du fonctionnement simultané du poêle et de la centrale de traitement d'air (par ex. systèmes de ventilation contrôlée, hottes, etc.), le poêle doit être protégée contre une chute de dépression d'air ambiant (par ex. par un pressostat différentiel). En outre, l'amenée de min. 20 m<sup>3</sup> / h d'air dans la pièce doit être assurée.

Veuillez respecter la réglementation locale applicable et les instructions données par votre ramoneur.

### 5.3.1. Fonctionnement du poêle indépendant de l'air ambiant (RLU):

Le poêle à granulés de bois a été testé comme étanche selon la norme EN 14785. L'air comburant requis est fourni au poêle par une amenée d'air de l'extérieur directe ou par un système de cheminée approuvé (par exemple le système LAS), dans un tel cas le poêle n'aspire pas l'air de la pièce où il est installé. Grâce à cela, le poêle peut être utilisé dans des maisons basse consommation ou passives, ou dans des maisons équipées de systèmes de ventilation mécanique.

## 5.4. Raccordement pour l'arrivée d'air frais



### Note

Nous vous recommandons d'utiliser une arrivée d'air extérieur pour ne pas consommer l'air dans le local à usage d'habitation.

- Pour cette raison, raccordez la face arrière de l'amenée d'air frais à l'aide d'un tuyau flexible ou d'une manière semblable à l'amenée d'air frais ou à un évent d'air du système de cheminée concerné. Le diamètre du conduit de ventilation doit correspondre au diamètre de l'amenée d'air frais sur le poêle.
- L'extrémité du conduit de ventilation doit se trouver à l'air libre ou dans une pièce bien aérée (ex. cave) dans le bâtiment.



### AVERTISSEMENT

Par contre, nous vous informons que l'amener d'air frais extérieur à l'aide d'un conduit direct, peut présenter des risques de condensation à l'intérieur du poêle.

Il peut aussi être la cause de défaut d'allumage, surtout lors des températures extérieures négatives.

- Pour garantir une arrivée d'air suffisante, le conduit de ventilation ne devrait pas dépasser 3 m de longueur, et le moins de coudes possible.
- Si le flexible débouche à l'air libre, il doit se terminer par un coude de 90° orienté vers le bas ou par une protection ou une grille contre le vent (voir illustration 3).

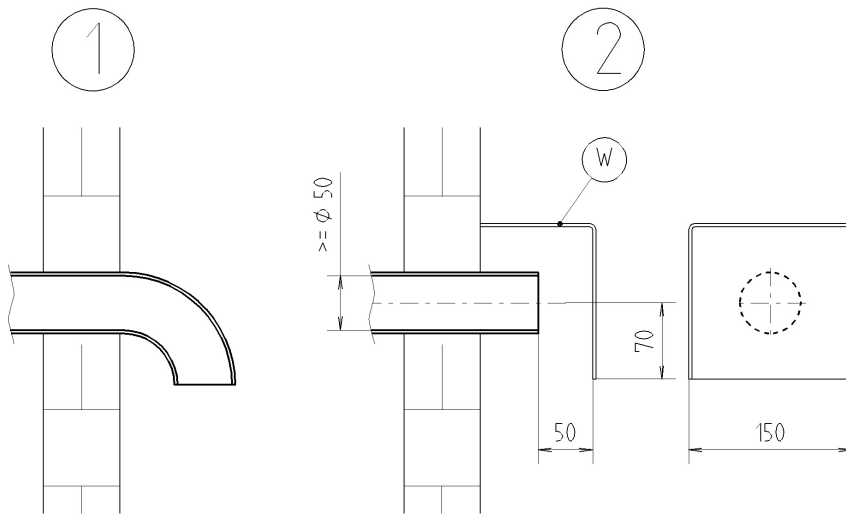

**Illustration 3: Protection contre le vent d'une amenée d'air**



### **AVERTISSEMENT**

Pour les appareils certifiés RLU (pour un usage indépendant de l'air de la pièce), ceux-ci doivent disposer d'une arrivée d'air de combustion à l'extérieur.

Pour dimensionner le conduit de ventilation:

Diamètre du conduit d'aspiration	Longueur maximale	Nombre max. de coudes à 90°
100 mm	4 m	4



### **Note**

Si les dimensions réelles sont supérieures à celles exigées, le fonctionnement régulier du poêle n'est pas possible et un encrassement élevé du foyer et de la vitre est généré.

## **5.4.1. Raccord d'alimentation en air externe (RLU)**

Pour faire fonctionner le poêle indépendamment de l'air ambiant, l'air comburant doit être fourni de l'extérieur ou d'un système de cheminée approuvé (par ex. le système LAS).

## **5.5. Distribution d'air par convection - Double Air**

(uniquement pour les poêles avec ventilateur à convection)

Selon le modèle du poêle, l'air chaud est soit conduit vers la zone devant le poêle, soit acheminé vers un autre espace à chauffer.

L'air chaud peut être conduit par un ventilateur directement vers le local d'installation du poêle ou vers d'autres pièces.

La température de l'air de convection à la sortie du poêle atteint 120 °C au maximum.

Le conduit d'air de conduction vers une pièce autre que celle où le poêle est installé doit être aussi court que possible, max. 8 mètres de long avec max. 4 coudes de min. diamètre 80 mm.



## AVERTISSEMENT

Le matériau du conduit doit être résistant à la chaleur et ininflammable - risque d'incendie!



## AVERTISSEMENT

Le conduit ainsi que le raccordement de l'air de convection doivent être conformes aux normes nationales et européennes et aux réglementations locales applicables en matière de construction et d'incendie. L'installation ne peut être effectuée que par une personne qualifiée.

## 5.6. Capteur de température de la pièce



### Note

Le capteur de température de la pièce est installé à l'arrière du poêle. Un câble d'environ de 0,8m est fourni dans un box en vue d'installer le capteur à distance du poêle – ce qui permet d'éliminer une erreur possible de mesure de température causée par la proximité de conduit de fumée.



## AVERTISSEMENT

Le corps du capteur (partie métallique) ne doit pas toucher le sol ou le mur – cela peut fausser les mesures de température!

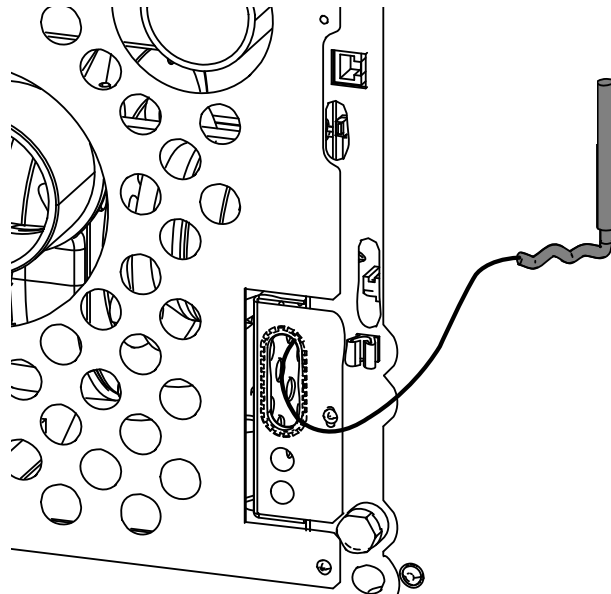

## 6. Les fonctions de l'unité de commande

### 6.1. Description des symboles du display

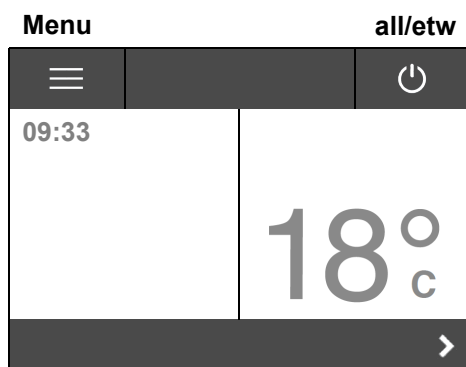

## 7. Fonctionnement du poêle

### 7.1. Combustibles appropriés

- Granulés de bois de 6 mm de diamètre
- **Désignation: DINplus, ÖNorm M 7135, ENplus-A1**

### 7.2. Combustibles inappropriés

- L'utilisation d'un combustible de qualité inférieure ou combustible non appropriés influence négativement le fonctionnement de votre poêle à granules et peut entraîner la cessation de la garantie.
- Les combustibles non autorisés sont par exemple les copeaux hachés, la paille ou le maïs. Le fait de brûler des granulés de mauvaise qualité raccourcit les intervalles entre les nettoyages et augmente la consommation de combustible.



#### Note

Quelques exemples de combustibles non appropriés:

- copeaux de bois
- paille
- maïs
- bûches de bois
- etc.

## 7.3. Première mise en service

### 7.3.1. Généralités:

Avant d'allumer le poêle pour la première fois, vous devez

- Enlever toutes les étiquettes collées,
- Retirer tous les accessoires du réservoir à granulés et du foyer.
- Vérifiez que les plaques de revêtement de chambre de combustion (voir spécification de l'appareil) sont bien logées dans les supports respectifs. Lors du transport ou de la mise en place du poêle, celles-ci peuvent se déplacer.
- Contrôlez si le bac de combustion est parfaitement logé dans son support.
- Fermer la porte du foyer.
- Remplissez le réservoir à granulés.
- Branchez le câble d'alimentation.



#### AVERTISSEMENT

**Pour éliminer le risque d'incendie, ajoutez les granulés dans la trémie lorsque le poêle n'est pas en chauffe.**

Si vous ajoutez des pellets dans la trémie, assurez-vous que les pellets ne tombent pas à l'extérieur de la trémie, par exemple dans les trous du couvercle du poêle.



#### Note

Avec le type **Typ HSP 4.0-F2**: lors de la première mise en service, démarrer à deux reprises la procédure "Remplissage Manuel". (voir point 9.1.12)

En raison des coefficients de dilatation différents des matériaux utilisés, le poêle peut, à la montée en température et au refroidissement, provoquer les bruits ressemblant **à un sifflement ou à un claquement**.

En principe, ces bruits ne peuvent pas être éliminés pendant le fonctionnement. En raison de dilatation différent des matériaux utilisés et des bruits du moteur, du ventilateur, etc., des effets sonores de faibles niveaux peuvent se produire.

Ces bruits sont dus à des facteurs qui ne peuvent pas être influencés et ne sont donc pas à considérer comme un motif de retour.

FR

### 7.3.2. Unité de commande:



Après le branchement le logo apparaît à l'écran pendant environ 4 secondes.

L'affichage est tactile.

### 7.3.2.1. Langue



Maintenant, vous pouvez sélectionner la langue souhaitée.

**Procédé:**

A l'aide des touches  ou , sélectionnez la langue souhaitée et confirmez la sélection en appuyant sur la touche "OK".

### 7.3.2.2. Démarrage

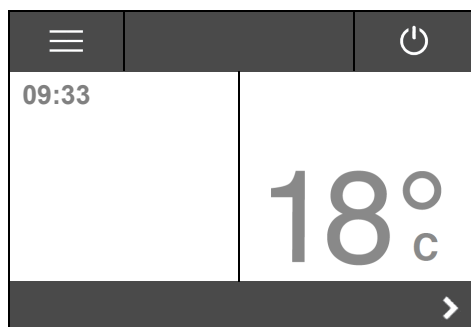

### 7.3.2.3. Réglage de la température d'ambiance



**Procédé:**

A l'aide des touches "Plus" ou "Moins", programmez la "Temp. ambiante VOULUE"

Une fois la valeur programmée, appuyez sur la touche "OK" pour mémoriser la valeur du réglage.

FR

### 7.3.2.4. Démarrage du poêle en cas de réglage de fonctionnement Marche (on)

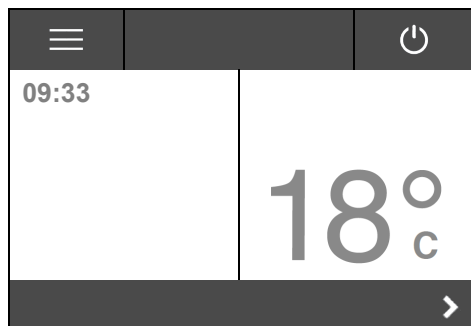

**Procédé:**

Pour mettre le poêle en service, appuyez sur la touche "Marche/Arrêt" sur la page d'accueil.

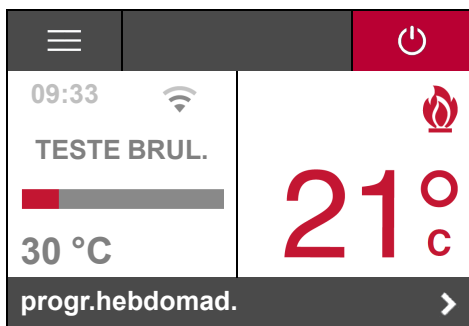

Avant le début de la phase de un **"test du brûleur"** est effectué automatiquement.



Note

En cours de **"test du brûleur"** le taux de contamination est mesuré à l'aide du capteur de différence de pression.

Si la valeur limite n'est pas dépassée, la phase de l'allumage a lieu.

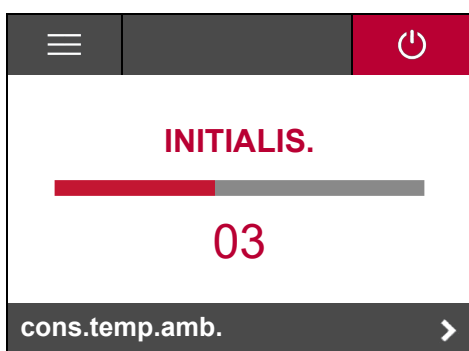

L'écran affiche maintenant **"phase initiale"**. L'indicateur montre la progression du démarrage.



Note

Une pression répétée sur le bouton  **"Marche/Arrêt"** permet d'éteindre à nouveau le poêle. Le bouton sur l'affichage s'allume gris. 

Mais le poêle achève TOUTE LA PHASE DE DEMARRAGE de sorte que la température indispensable de la flamme soit atteinte, et après le poêle passe à l'état de fonctionnement "Refroidissement" et, consécutivement, à l'état "éteint".

FR



## AVERTISSEMENT

Lors du premier allumage, les fumées et les odeurs provenant des peintures utilisées sur le poêle peuvent se dégager pour une courte durée. Veuillez aérer la zone où se trouve le poêle pendant ce temps et éviter l'inhalation directe!

Le vernis est sujet aux rayures et aux dommages avant la mise en service, mais durcit après la montée en température répétée.



Note

Généralités: Si la phase de démarrage n'a pas pu s'achever correctement, c'est-à-dire s'il n'y a pas eu de formation de flamme ou si la température nécessaire n'a pas été atteinte au niveau du capteur thermique de flammes, cela provoque un arrêt de sécurité et un message d'erreur s'affiche ("erreur 2 – date et heure").



## 8. Autres fonctions de l'unité de commande

### 8.1. Rétroéclairage

Le rétroéclairage de l'écran s'éteint 5 minutes après la dernière opération et l'écran passe en mode de veille. Lorsque vous appuyez sur l'écran, le rétroéclairage s'allume. Les touches de fonction ne seront pas actives tant que le rétroéclairage ne sera pas activé.

Le rétroéclairage s'allume également lorsqu'un message d'erreur est émis.

### 8.2. Mode économie d'énergie - Indication de température ambiante

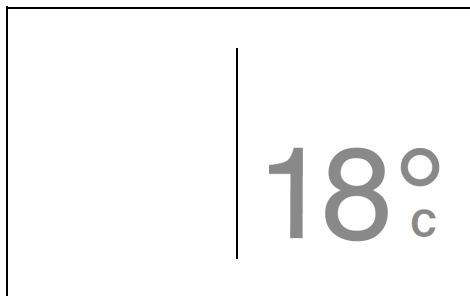

Le mode économiseur d'écran est activé après environ 5 minutes. L'écran affiche la température RÉELLE.



Note

En pressant n'importe quelle touche, la page d'accueil réapparaît à nouveau après 3 secondes.

### 8.3. Verrouillage de l'écran (protection enfant)

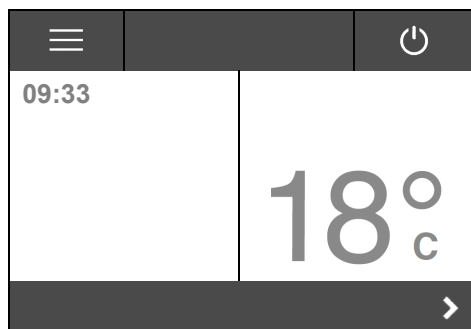

#### Procédé:

Activation:

Pousser sur la touche **menu** et maintenir pendant 10 secondes jusqu'à apparition du message de verrouillage "Clavier verrouillé" à l'écran.

Pousser de nouveau et tenir pressée la touche **menu** pendant 10 secondes jusqu'à apparition du message de verrouillage "Clavier déverrouillé" de l'écran.

FR

## 9. Fonctions dans le menu principal

### 9.1. Menu principal – Sélectionnez les fonctions

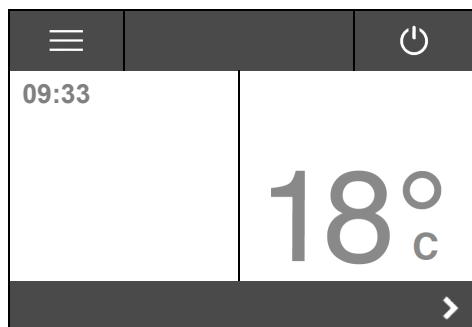

Hypothèse: L'écran affiche la page d'accueil.

Après avoir appuyé sur le bouton  le **Menu principal** s'affiche. Ce menu est un menu déroulant.

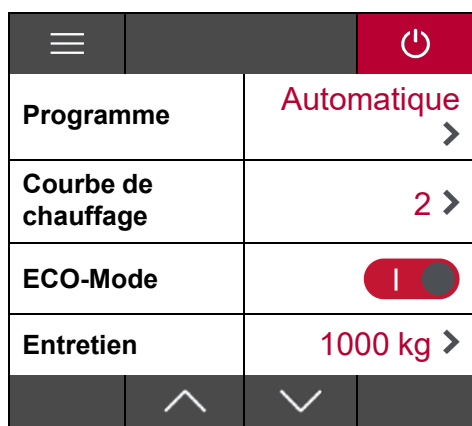

**Procédé:**

Utilisez les boutons  ou  pour sélectionner la fonction souhaitée, appuyez pour l'activer.

Le menu principal vous donne accès aux fonctions suivantes:

- Programme
- Courbe de chauffage
- ECO-Mode
- Entretien
- Réglage ventilateur
- Date/heure
- Display
- Réseaux
- Liste erreurs
- Remplissage Manuel (seulement pour HSP4.0-F2)
- Info Software
- Langue

### 9.1.1. Mode de fonctionnement manuel

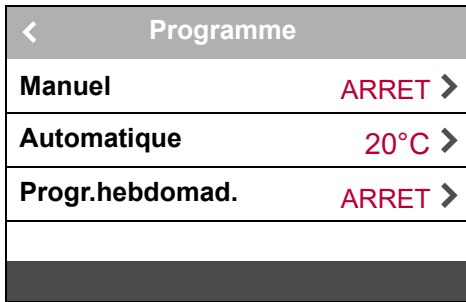

**Procédé:**

Appuyer sur la fonction "**Manuel**" pour activer le mode de fonctionnement manuel.



**Procédé:**

Appuyer et déplacer le curseur pour sélectionner le niveau de chauffage souhaité. Confirmer la sélection avec le bouton "**OK**". Appuyer sur le bouton "**START**" pour démarrer le poêle en mode manuel.

Il est possible de choisir parmi cinq niveaux de chauffage, le niveau 1 ayant la puissance de chauffage la plus faible.

### 9.1.2. Mode de fonctionnement automatique

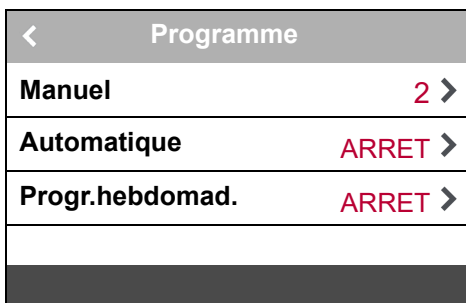

**Procédé:**

Appuyez sur la fonction "**Automatique**" pour activer le mode de fonctionnement automatique.

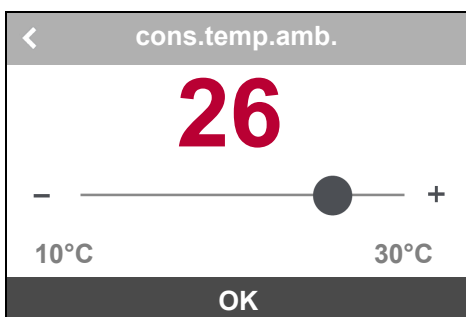

**Procédé:**

Appuyer et déplacer le curseur pour sélectionner la température souhaitée. Confirmer la sélection avec le bouton "**OK**".

En mode de fonctionnement automatique, la température souhaitée peut être réglée de 10° C à 30° C.

### 9.1.3. Mode de fonctionnement Programme hebdomadaire

Programme	
Manuel	ARRET >
Automatique	20°C >
Progr.hebdomad.	ARRET >

**Procédé:**

Appuyer sur la fonction "Progr.hebdomad." pour activer ce mode de fonctionnement.

Progr.hebdomad.						
Lu	Ma	Me	Je	Ve	Sa	Di
1. 06:00 à 09:00			21 °C		>	
2. 09:00 à 16:00			20 °C		>	
3. -:- à -:-			- °C		>	
OK			START			

**Procédé:**

Après avoir sélectionné le jour de la semaine, jusqu'à trois zones de chauffage peuvent être réglées ainsi que leur début, fin et température souhaitées.

Utiliser la touche "START" pour démarrer le mode de fonctionnement "Programme hebdomadaire".

Mercredi			
1.			
de	06:00	-	+
à	09:00	-	+
°C	21	-	+
OK		RESET	

**Procédé:**

Après avoir entré l'intervalle de temps et la température, confirmer avec la touche "OK". Utilisez la touche "RESET" pour supprimer les données saisies.

Choix multiple						
Lu	Ma	Me	Je	Ve	Sa	Di
1. 06:00 à 09:00			21 °C		>	
2. 09:00 à 16:00			20 °C		>	
3. -:- à -:-			- °C		>	
OK			RESET			

**Procédé:**

Double-cliquez sur n'importe quel jour de la semaine pour sélectionner tous les jours de la semaine. Cela permet de programmer tous les jours de la semaine avec les mêmes valeurs. Confirmer la sélection avec le bouton "OK". Appuyez sur le bouton "RESET" pour annuler la sélection.

☰		🔴
09:33	📶	PAUSE 🔥
PAUSE	Prochaine plage de chauffe: Me: 14:00 – 18:00	
▶ 22 °C	21 °C	
Progr.hebdomad. >		



**Note**

**Départ anticipé:** Si le poêle est en mode "Pause" entre deux actions programmées, vous pouvez allumer votre poêle prématurément en appuyant sur la touche "Marche/Arrêt".

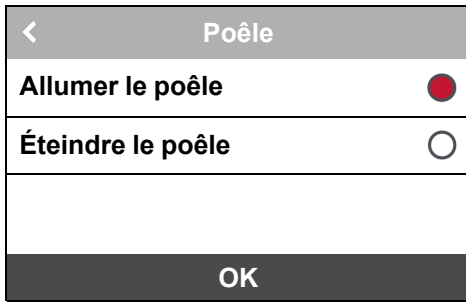

**Départ anticipé:** Sélectionner "Allumer le poêle" pour le départ anticipé.

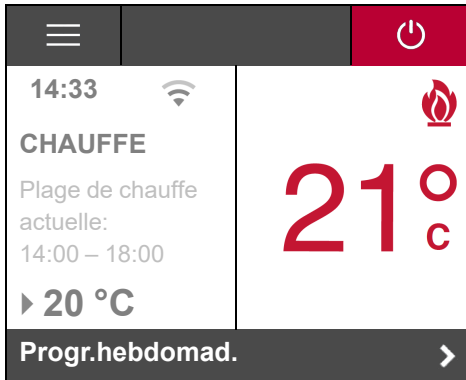

Note

**Arrêt anticipé:** De la même façon, vous pouvez atteindre un arrêt anticipé du poêle pendant le fonctionnement correspondant au Programme hebdomadaire en appuyant sur la touche "**Marche/Arrêt**".

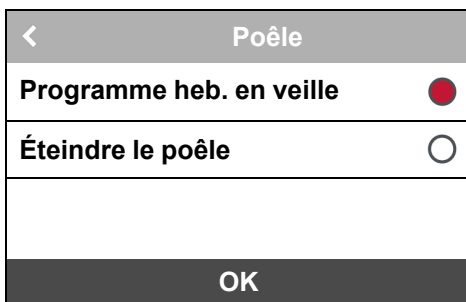

**Arrêt anticipé:** Sélectionner "Programme hebdomadaire en veille" pour démarrer un arrêt anticipé. La zone de chauffage suivante démarre selon le programme hebdomadaire réglé.

### 9.1.4. Réglage de la courbe de chauffe



**Procédé:**

Appuyer et déplacer le curseur pour sélectionner la valeur souhaitée et appuyer sur "**OK**" pour confirmer.

Intervalle de réglage de **1** à **4**. Positionné initialement sur: **2**  
La valeur à afficher dépend de la grandeur de la pièce à chauffer:

- Local à chauffer 20 m<sup>2</sup> - Valeur 1
- Local à chauffer 25 m<sup>2</sup> - Valeur 2
- Local à chauffer 30 m<sup>2</sup> - Valeur 3
- Local à chauffer > 30 m<sup>2</sup> - Valeur 4

### 9.1.5. ECO-Mode

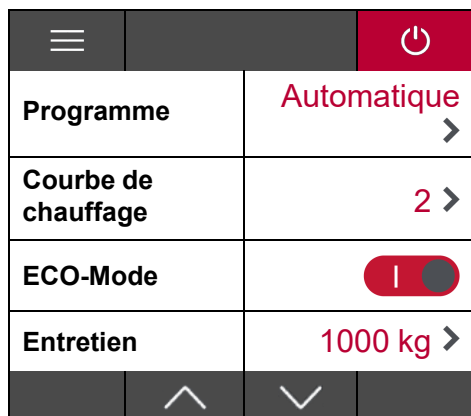

**Procédé:**

Pour activer le mode ECO, réinitialiser le bouton.

### 9.1.6. Entretien

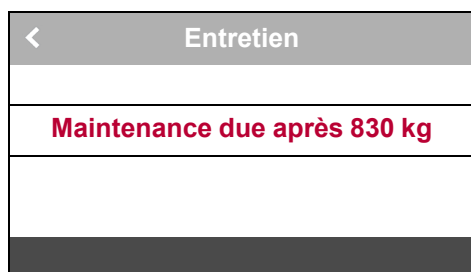

L'intervalle d'entretien ne peut être réinitialisé qu'après avoir brûlé plus de **1 kg de granulés de bois**.

Après cela, il est possible de **réinitialiser l'intervalle d'entretien..**

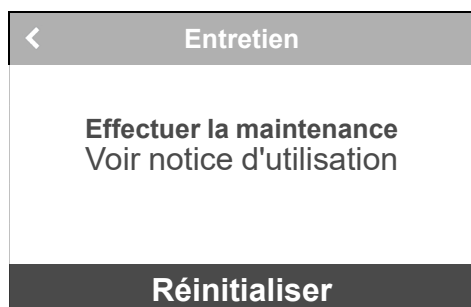

**Procédé:**

Appuyer sur la touche "**Réinitialiser**" pour demander à nouveau si vous voulez vraiment réinitialiser l'intervalle d'entretien?

Appuyer sur la touche "**OK**" l'intervalle d'entretien sera à nouveau réglé sur 1 000 kg et l'erreur avec le code W0042 sera inscrite dans la liste des erreurs.

FR

### 9.1.7. Réglage ventilateur



**Procédé:**

Appuyer et déplacer le curseur pour sélectionner la valeur souhaitée. Plus la valeur est élevée, plus la vitesse du ventilateur est élevée.

Appuyer sur "**OK**" pour confirmer la sélection.

### 9.1.8. Date / heure

Date / heure			
Jour	Ve 03	-	+
Mois	09	-	+
Année	2020	-	+
Heure	07:29	-	+
OK			

**Procédé:**

Utilisez les boutons "Plus" et "Minus" pour régler la date et l'heure.

Appuyer sur "OK" pour confirmer la sélection.

### 9.1.9. Display

Display		
Contraste écran	80 %	>
Mise en veille de l'écran après	300 s	>
Ecran éteint après	600 s	>
OK		

Dans le menu "Display" vous pouvez régler le contraste, l'économiseur d'écran (affiche la température) ou affichage automatique désactivé.

**Procédé:**

Appuyer sur n'importe quelle ligne pour effectuer le réglage.

### 9.1.10. Réseaux

Réseaux		
Mode	Local Haas Sohn	>
PIN App.	4363	>
Nom du WIFI	HaasSohn_	>
Clé du WIFI		>
OK		

**Procédé:**

Tous les paramètres WLAN sont disponibles dans le menu "Réseaux".

#### 9.1.10.1. Mode

Mode	
Off	<input type="radio"/>
Local Haas Sohn	<input type="radio"/>
Local	<input checked="" type="radio"/>
Global	<input type="radio"/>
OK	

Les modes réseaux sont disponibles dans le menu "Mode".

### 9.1.10.2. PIN App.

Réseaux	
Mode	Local Haas Sohn >
PIN App.	4363 >
Nom du WIFI	HaasSohn_ >
Clé du WIFI	>

Il est possible de générer un code PIN à 4 chiffres dans la ligne "PIN App."

### 9.1.10.3. Nom du WIFI

Réseaux	
Mode	Local Haas Sohn >
PIN App.	4363 >
Nom du WIFI	HaasSohn_ >
Clé du WIFI	>

Le nom du réseau wifi local est affiché dans la ligne "Nom du WIFI".

### 9.1.10.4. Clé du WIFI

Réseaux	
Mode	Local Haas Sohn >
PIN App.	4363 >
Nom du WIFI	HaasSohn_ >
Clé du WIFI	>

Saisir le mot de passe de votre réseau dans la ligne "Clé du WIFI". Dans le mode "Local Haas Sohn" le mot de passe est saisi. Vous pouvez changer ce mot de passe.

FR

### 9.1.10.5. Version App.

Réseaux	
Version App.	V3.0.0
Micrologiciel	4.1-his-1
MAC	24:Oa:c4:c4:46:29
Diagnostic	>

La ligne "Version App." affiche la version actuelle de l'application.



### 9.1.11. Liste des erreurs

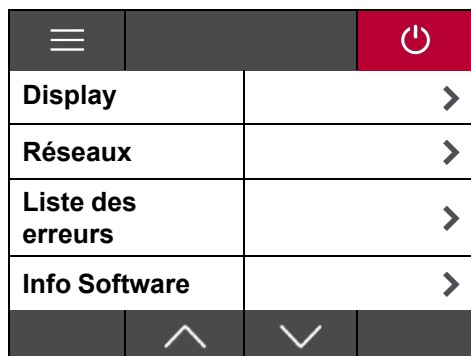

**Procédé:**

"Liste des erreurs" est disponible en appuyant sur la ligne correspondante.

Utilisez les boutons  ou  pour faire défiler la liste.

Les 64 derniers messages d'erreur, y compris la date et l'heure, sont enregistrés dans la liste.

### 9.1.12. Remplissage Manuel (Seulement pour Typ HSP4.0-F2)

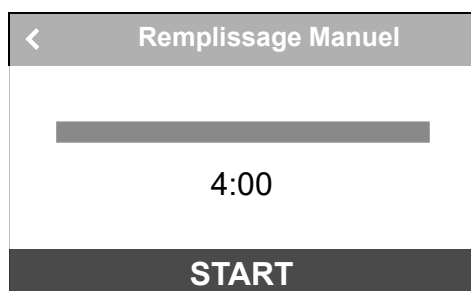

**Procédé:**

Dans le menu principal, sélectionner la fonction "**Remplissage Manuel**" et appuyer sur la touche "**START**".

Le convoyeur se met en mouvement pour 4 minutes pour transporter les granulés dans le braséro. Une fois le remplissage terminé, appuyer sur le bouton supérieur arrière gauche pour revenir au menu principal.



**Note**

- Lors de la première mise en service, démarrer à deux reprises la procédure Remplissage Manuel.
- En cas de vidange complète du réservoir, il faut démarrer la procédure Remplissage Manuel après le remplissage des granulés.

### 9.1.13. Info Software



**Procédé:**

Appuyez sur la ligne "**Info Software**" pour afficher la version actuelle du logiciel du poêle.

## 9.1.14. Langue / language

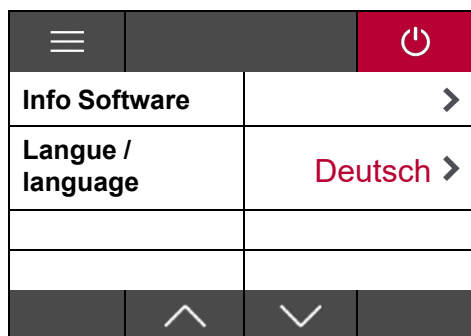

### Procédé:

Vous pouvez changer la langue du menu en appuyant sur la ligne "**Langue**". Appuyer sur "**OK**" pour confirmer la sélection.

## 10. Applications mobiles - consignes générales de sécurité

L'application ne peut être utilisée que par des personnes familiarisées des règles de sécurité relatives au poêle H + S.

### 10.1. Installation d'applications mobiles

Vous pouvez trouver l'application "Haas + Sohn" sur les appareils mobiles Apple dans l'App Store ou sur les appareils mobiles Android dans le Play Store.



Les appareils mobiles dotés du système d'exploitation suivant sont pris en charge:

- Apple: iOS 11.0 et versions ultérieures
- Android: Android 6.0 et versions ultérieures



Note

En raison de la quantité de données transmises, il est nécessaire d'avoir un tarif de données suffisant.



Note

Pour la première connexion, votre appareil intelligent comprenant l'application ainsi que le poêle doivent être connectés au même réseau wifi (pas via Internet). Ceci est nécessaire pour des raisons de sécurité.



### 10.2. Gamme de fonctions

- Un poêle peut faire fonctionner jusqu'à 5 appareils mobiles.

- Une application mobile peut faire fonctionner jusqu'à 5 poêles.

## 10.3. Description des fonctions - Modes

Mode:

Local Haas Sohn	Local	Global
Si le réseau WLAN (Wifi) n'est pas disponible, le paramètre peut être utilisé pour configurer un nouveau réseau Haas + Sohn (Hotspot, sans connexion Internet - uniquement pour le contrôle direct de votre poêle à pellets).	Le poêle peut être connecté à un réseau WLAN (Wifi) existant. La connexion Internet est désactivée.	Le poêle doit être connecté à un réseau WLAN (Wifi) existant. La connexion Internet est activée automatiquement.
		
La télécommande fonctionne dans toute la maison.	La télécommande fonctionne dans toute la maison.	La télécommande fonctionne partout dans le monde.
Hypothèse: Aucune	Hypothèse: WLAN existant (Wifi)	Hypothèse: WLAN existant (Wifi)

## 11. Etats de fonctionnement

### 11.1. Le test du brûleur avant la phase de démarrage

La start zone débute lorsque:

- la température d'ambiance actuelle de la pièce est inférieure à la Temp. ambiante VOULUE -1 °C,
- le poêle est refroidi à une température des fumées inférieure à 70 °C.

Le test du brûleur est effectué avant chaque phase de démarrage. Après un test du brûleur réussi, la phase de démarrage a lieu.

### 11.2. Start zone 1-30 (Phase de démarrage)

Dans la "start zone", le bac de combustion est rempli avec une quantité de combustible précisément définie et ce combustible est allumé à l'aide de l'allumage électrique.

Toute la "start zone" peut passer par un certain nombre de zones de démarrage (jusqu'à 30 zones). La start zone est terminée au moment où une température précisément définie est atteinte sur le "Capteur de température de flamme" et la commande passe au mode de fonctionnement "Chauffe".

La durée de la "start zone" peut donc varier.

S'il n'y a pas de formation de flamme qui permet d'atteindre la température indispensable sur le "Capteur de température de flamme" pendant la start zone, un cycle d'arrêt sera déclenché.

### 11.3. Phase de chauffage

Une fois la "start zone" terminée avec succès, le poêle passe automatiquement en mode de fonctionnement "Chauffe".

**Régulation manuelle:** La puissance de chauffage du poêle est régulée en 5 étapes préétablies. Plus le niveau (1-5) est élevé, plus la puissance de chauffage est élevée.

**Régulation automatique:** La puissance de chauffage est régulée en fonction de la différence entre la température ambiante requise et réelle.

### 11.4. Le test du brûleur (en cours de chauffe)

Pendant l'état de fonctionnement "Chauffe" le test du brûleur est lancé cycliquement en fonction du niveau de puissance de chauffage sélectionné. La durée du test du brûleur est d'environ 3 minutes.

### 11.5. Refroidissement

Si la Temp. ambiante VOULUE est atteinte ou si la Temp. circuit aller VOULUE ou si la touche "Marche/Arrêt" est enfoncée, le poêle passe à l'état de fonctionnement "Refroidissement". La phase de refroidissement est limitée à environ 15 minutes. A la fin de la phase "Refroidissement", l'appareil passe à l'état "Pause" ou "Arrêt".

### 11.6. ECO-Mode

Si le mode ECO-Mode est activé, le poêle ne s'éteint pas après avoir atteint la "Temp. ambiante VOULUE", mais continue à brûler avec une "petite flamme". Si la "Temp. ambiante RÉELLE" est dépassée de plus de 3 °C, alors:

Si la température ambiante actuelle pendant le mode de fonctionnement "ECO-Mode" est supérieure à la "Temp. ambiante VOULUE" +3 °C,

- le mode "ECO-Mode" s'éteint automatiquement et le poêle passe à l'état de fonctionnement "Refroidissement".
- Si la "Temp. ambiante RÉELLE" de la pièce pendant le mode de fonctionnement ECO-Mode est supérieure à 30 °C, le poêle passe à l'état de fonctionnement "Refroidissement".

La fonction "ECO-Mode" reste actif dans les deux cas.

### 11.7. Pause

Le poêle se trouve en position d'attente. Avant qu'il soit possible de commuter le poêle de l'état de fonctionnement "Pause" sur l'état de fonctionnement "start zone 1-20", deux conditions de démarrage doivent être remplies:

- La "Temp. ambiante RÉELLE" doit descendre au moins de 1 °C au-dessous de la "Temp. ambiante VOULUE".
- La température des fumées mesurée avec le capteur thermique doit être inférieure à 70 °C.

## 11.8. Arrêt de sécurité

Tout dysfonctionnement provoque un arrêt de sécurité. Les composants sont commutés de la manière suivante:

- Extracteur de fumée – MARCHE, Vis sans fin – ARRET, Allumage – ARRET

## 11.9. Refroidissement-Panne

La fin de l'arrêt de sécurité dépend du temps et de la température.

Une fois l'arrêt de sécurité terminé, le numéro de panne / d'erreur et l'état de fonctionnement s'affichent dans le menu PANNE.

## 11.10. Fehlernanzeige - Störung



Le poêle ne peut plus se remettre en fonctionnement de lui-même. L'utilisateur peut consulter à l'écran le message de dysfonctionnement. Après intervention corrective dans les règles de l'art et après avoir quitté le message d'erreur sur l'unité de commande, le poêle peut être remis en service.

**Procédé:**

En appuyant sur la touche "**OK**", vous confirmez la panne. Sur l'écran, la page d'accueil est affichée.



Note

Sinon veuillez consulter s.v.p les instructions sous les paragraphes: Dysfonctionnement, causes, remèdes.

## 11.11. Arrêt

## 12. Protection contre la surchauffe

En cas de surchauffe, le limiteur de température de sécurité (LTS) déconnecte le poêle automatiquement de l'alimentation électrique. Sur l'écran de commande, l'erreur F001 s'affiche au-dessous de l'état de fonctionnement. Dans ce cas, le chauffage doit être vérifié par un technicien de service!

## 13. Panne de courant

Le système de commande est équipé d'une batterie tampon, les données sont donc conservées en cas de panne de courant.

Les pannes de courant se distinguent en pannes de courte durée et pannes de longue durée.

Panne de courant de courte durée – inférieure à 30 secondes:

- Ce n'est qu'après avoir rétabli l'alimentation électrique que le poêle peut recommencer à chauffer.

Panne de courant de longue durée – supérieure à 30 secondes:

- Une fois l'alimentation électrique rétablie, le poêle passe à l'état de fonctionnement "Arrêt".

## 14. Travaux de nettoyage et d'entretien (référer à la fiche descriptive 3+4.)

## 15. Dysfonctionnement, causes, remèdes

Le guide suivant vous permet de remédier vous-même à des problèmes simples, Pour de plus amples informations, adressez-vous à votre revendeur.



### AVERTISSEMENT

Si le poêle tombe en panne, un message d'erreur s'affiche sur l'écran.

**Si une panne survient, ne pas enlever la prise d'alimentation électrique de manière à ce que les dispositifs de sécurité interne restent actifs. Seulement de cette façon les fumées peuvent être évacuées dans un conduit de cheminée à l'aide d'un ventilateur. Ne déconnecter la prise que si vous intervenez sur l'appareil refroidi.**

### 15.1. Panne – Code d'erreur Fxxx

Code	Causes:	Remèdes:
F0001	A. LTS déclenche suite à une surchauffe B. Le fusible (F1) de l'unité centrale est défectueux C. Court-circuit (allumage)	A. LTS déclenché, contacter absolument le service technique B. Remplacer fusible (F1 3-15A) C. Allumage défectueux – Contactez le service technique
F0002	A. Le brûleur est encrassé B. Le réservoir à granulés est vide C. Élément d'allumage non incandescent D. Le bac de combustion n'est pas au niveau E. Capteur de température de flamme défectueux F. Zone de déversement bouchée / vis sans fin bouchée G. Moteur de vis sans fin défectueux	A. Contrôlez le brûleur / Nettoyez le brûleur B. Remplissez le réservoir à granulés C. Allumage défectueux – Contactez le service technique D. Placez le brûleur dans la position correcte E. Capteur de température de flamme défectueux - Contactez le service technique F. Nettoyez le canal de la vis sans fin à l'aide d'un aspirateur G. Moteur de vis sans fin défectueux - Contactez le service technique
F0003	A. Echangeur thermique encrassé / conduits de fumée encrassés B. La valeur réglée de la courbe de chauffage est trop petite C. La sonde d'ambiance est sur le sol ou sur le mur	A. Nettoyage des conduits de fumée B. Réglez la valeur de la courbe de chauffage selon le tableau C. L'enroulement du câble pour capteur de température de la pièce doit pendre librement à l'arrière de l'installation Contrôlez le brûleur / Nettoyez le brûleur
F0005	A. Le brûleur est encrassé B. Le réservoir à granulés est vide C. Zone de déversement bouchée / vis sans fin bouchée D. Local trop étanche – Air nécessaire à une combustion optimale est insuffisant. E. Le capteur thermique des fumées est défectueux F. Moteur de vis sans fin défectueux G. Le pouvoir calorifique des granulés est trop bas	A. Contrôlez le brûleur / Nettoyez le brûleur B. Remplissez le réservoir à granulés C. Nettoyez le canal de la vis sans fin à l'aide d'un aspirateur D. Assurez la quantité suffisante d'air comburant E. Le capteur thermique des fumées est défectueux - Contactez le service technique F. Moteur de vis sans fin défectueux - Contactez le service technique G. Nettoyer le brûleur – Passer aux granulés de meilleure qualité

F0006	A. La porte de foyer est ouverte pendant le fonctionnement B. Le contacteur de porte n'est pas mis en bonne position C. Câble du contacteur de fermeture de porte sectionné D. La prise de courant au contacteur de porte ou à l'unité centrale est débranchée	A. Fermez la porte/ Nettoyez le brûleur B. Vérifiez le contacteur, le câble et les connecteurs / Nettoyez le brûleur C. Câble du contacteur de fermeture de porte sectionné - Contactez le service technique D. Contactez le service technique
F0007	A. Capteur de température fumées défectueux ou non raccordé	A. Contactez le service technique
F0008	A. Capteur de température des fumées est défectueux	A. Contactez le service technique
F0009	A. Avertissement : En mode "Arrêt ou Pause", la porte de foyer est ouverte	A. Aucune suppression n'est nécessaire. Une fois la porte fermée, le message s'efface - L'erreur sera acquittée automatiquement
F0011	A. La sonde d'ambiance est défectueuse ou non raccordée	A. Contactez le service technique
F0012	A. La sonde d'ambiance est défectueuse	A. Contactez le service technique
F0015	A. Extracteur de fumée est défectueux B. L'encodeur de rotation est défectueux	A. Contactez le service technique B. Vérifiez le câble / Contactez le service technique
F0018	A. Panne de courant	A. Sur l'unité de commande, acquitter l'erreur F0018 / Contrôlez le brûleur / Nettoyez le brûleur
F0019	A. Brûleur obstrué (en cours de chauffage) B. Fuite C. Tirage de cheminée insuffisant	A. Nettoyer le brûleur B. Vérifier la porte du poêle, celle de cendrier, les joints C. Vérifier la cheminée
F0020	A. Brûleur obstrué (pendant le test du brûleur en cours de chauffage) B. Fuite C. Tirage de cheminée insuffisant	A. Nettoyer le brûleur B. Vérifier la porte du poêle, celle de cendrier, les joints C. Vérifier la cheminée
F0021	A. Le réservoir à granulés est vide B. Le brûleur est encrassé C. Zone de déversement bouchée / vis sans fin bouchée D. Local trop étanche – Air nécessaire à une combustion optimale est insuffisant. E. Température des fumées trop basse F. Moteur de vis sans fin défectueux G. Nettoyer le brûleur – Passer aux granulés de bonne qualité	A. Remplissez le réservoir à granulés B. Contrôlez le brûleur / Nettoyez le brûleur C. Nettoyez le canal de la vis sans fin à l'aide d'un aspirateur D. Assurez la quantité suffisante d'air comburant – Raccordez le poêle au conduit de ventilation E. Le capteur thermique des fumées est défectueux - Contactez le service technique F. Moteur de vis sans fin défectueux - Contactez le service technique G. Le pouvoir calorifique des granulés est trop bas
F0022	A. Le tirage de cheminée est trop faible B. Le tirage de cheminée est trop excessif C. Le brûleur est encrassé D. Les conduits de fumée (horizontaux) sont trop longs E. La température maximale des fumées a été dépassée	A. Mesure du tirage de cheminée B. Mesure du tirage de cheminée C. Contrôlez le brûleur / Nettoyez le brûleur D. Modifiez le conduit de fumée E. Le capteur thermique des fumées est défectueux - Appelez un technicien du service après-vente

F0023	A. Capteur de température de flamme haut est défectueux ou non raccordé	A. Contactez le service technique
F0025	A. Brûleur obstrué (pendant le test du brûleur en cours de phase de démarrage) B. Fuite C. Tirage de cheminée insuffisant	A. Nettoyer le brûleur B. Vérifier la porte du poêle, celle de cendrier, les joints C. Vérifier la cheminée
F0026	A. Le réservoir à granulés est vide B. Le bac de combustion n'est pas au niveau C. Le brûleur est encrassé D. Le pouvoir calorifiques des granulés est trop faible E. Zone de déversement bouchée / vis sans fin bouchée F. Local trop étanche – Air nécessaire à une combustion optimale est insuffisant. G. Capteur de température de flamme défectueux H. Moteur de vis sans fin défectueux	A. Remplissez le réservoir à granulés B. Placez le brûleur dans la position correcte C. Contrôlez le brûleur / Nettoyez le brûleur D. Utilisez les granulés de bonne qualité E. Nettoyez le canal de la vis sans fin à l'aide d'un aspirateur F. Assurez la quantité suffisante d'air comburant - Raccordez le poêle au conduit de ventilation G. Capteur de température de flamme défectueux - Contactez le service technique H. Moteur de vis sans fin défectueux - Contactez le service technique
F0028	A. Le brûleur est encrassé B. Capteur de température de flamme défectueux	A. Contrôlez le brûleur / Nettoyez le brûleur B. Contactez le service technique
F0033	A. Aucune connexion WLAN B. Mot de passe WLAN incorrect C. Aucune IP adresse n'est attribuée	A. Vérifier la réception WLAN B. Vérifier le mot de passe WLAN C. Vérifier le service DHCP sur le router
F0034	A. Aucune connexion à Internet n'est disponible	A. Vérifier la connexion à Internet
F0040	A. Le foyer doit être nettoyé à l'intervalle prédéfini	A. Nettoyer le brûleur et le foyer – à l'état de fonctionnement "ARRET", la porte du foyer doit être ouverte. A l'aide d'un aspirateur, nettoyer soigneusement le brûleur et le foyer. Rappelons que la porte du foyer doit être ouverte plus de 60 secondes afin que le message d'erreur soit confirmé automatiquement.
F0041	A. Entretien intermédiaire (1000 kg de granulés consommés)	A. Réaliser un entretien générale du poêle, échangeur, conduit de raccordement
F0043	A. Circuit du capteur de température de flamme ouvert	A. Contactez le service technique
F0050	A. La batterie tampon est vide	A. Remplacer la pile (CR 2032) du système de commande.
F0053	A. Porte du réservoir ouverte	A. Fermer le couvercle du réservoir
F0060	A. Paramètres d'usine mal chargés	A. Contactez le service technique
F1000 / W1000	A. Redémarrage de l'appareil	A. Appareil hors tension – Affichage de l'information dans la liste d'erreurs
W0042	Information - l'intervalle d'entretien a été réinitialisé	



## 16. Informations générales / Pannes

Panne:	Causes:	Remèdes:
Le poêle à granulés ne démarre pas	<ol style="list-style-type: none"> <li>1. La Temp. ambiante VOULUE est inférieure à la température d'ambiance actuelle de la pièce</li> <li>2. La température des fumées est trop élevée</li> <li>3. Une erreur est survenue</li> <li>4. Une erreur est survenue dans le programme hebdomadaire, aucune zone de temps n'est affectée</li> </ol>	<ol style="list-style-type: none"> <li>1. Augmentez la Temp. ambiante VOULUE</li> <li>2. Laisser refroidir l'appareil.</li> <li>3. Voir suppression des erreurs et dépannage - point 15.1.</li> <li>4. Modifiez le programme hebdomadaire - point 10.1.1.</li> </ol>
Pas d'affichage à l'écran	<ol style="list-style-type: none"> <li>1. Câble de connexion débranché ou défectueux entre l'unité de commande et le régulateur</li> <li>2. Brûleur déplacé</li> </ol>	<ol style="list-style-type: none"> <li>1. Vérifier les contacts, sinon appeler un technicien du service après-vente</li> <li>2. Vérifiez la position correcte du brûleur</li> </ol>
L'extracteur de fumée (ventilateur de fumées) fait du bruit	Les cendres dans le corps du ventilateur aspirant	Enlevez les cendres à l'aide d'un aspirateur
Bruit de claquement	<ol style="list-style-type: none"> <li>1. En raison des coefficients de dilatation différents des matériaux utilisés pendant la montée en température, le chauffage ou le refroidissement.</li> <li>2. Bruit pendant le test du brûleur.</li> </ol>	
Veuillez noter que ces bruits sont dus à des facteurs qui ne peuvent pas être éliminés.		

En raison des coefficients de dilatation différents des matériaux utilisés, le poêle peut, à la montée en température et au refroidissement, provoquer les bruits ressemblant **à un sifflement ou à un claquement**. En principe, ces bruits ne peuvent pas être éliminés pendant le fonctionnement. En raison de dilatation différent des matériaux utilisés et des bruits du moteur, du ventilateur, etc., des effets sonores de faibles niveaux peuvent se produire.

Ces bruits sont dus à des facteurs qui ne peuvent pas être influencés et ne sont donc pas à considérer comme un motif de retour.

## 17. Garantie

HAAS + SOHN assure à l'acheteur une garantie produit dans le cadre des dispositions légales. La garantie couvrant une période de deux ans prend cours dès le moment de la livraison effective.



Note

**Seul la facture fait office de justificatif.**

Dans le cas où un manquement survient à votre appareil, pendant la période couverte par la garantie, HAAS + SOHN interviendra sur demande du revendeur et dans les meilleurs délais. Afin de résoudre le dysfonctionnement, voire selon le cas, remplacer le composant défectueux. Une annulation de contrat ou réduction de prix est exclue tant qu'il n'y a pas contradiction avec les dispositions légales. Seuls des composants de remplacement acceptés par écrit par le fabricant (p.ex. faisant l'objet d'une offre) peuvent être utilisés.

Les pièces de rechange couvertes par la réclamation et que le client peut remplacer lui-même sont fournies gratuitement pendant la période de garantie. Les pièces de rechange sont fournies sans droit au service.

Toutefois, si le client demande l'installation des pièces de rechange par un technicien de maintenance, ce service est payant.

La garantie ne couvre pas les dommages ou anomalies liés à l'usage habituel.

Un entretien/nettoyage non effectué ou incorrect, un tirage insuffisant ou trop important de la cheminée, une mauvaise utilisation, une négligence ou des modifications ultérieures excluent également l'application de la garantie.



## **AVERTISSEMENT**

---

Chaque transformation ou modification du poêle ainsi que chaque utilisation non conforme entraînent la cessation de la garantie.

---

## **18. Commandes des pièces détachées / Demandes de service / Réclamations**

Pour la commande de pièces de rechange ou si vous avez des demandes de réparations et d'entretien, également en cas d'éventuelles réclamations, veuillez-vous adresser directement à  **votre revendeur Haas + Sohn**.



### **Note**

---

**Pour que votre demande puisse être rapidement traitée, veuillez impérativement indiquer les données qui se trouvent sur la plaque signalétique de votre poêle:**

- **Numéro de type (Modèle)**
  - **Numéro de fabrication**
- 

La plaque signalétique se trouve sur l'arrière du poêle et sur la feuille de titre de la notice d'utilisation. Consultez en outre les vues éclatées et tableaux sur la fiche technique, vous y trouverez la désignation exacte de la pièce de rechange nécessaire.

Toutes les informations sont fournies sous réserve de modifications techniques, d'erreurs et de fautes de frappe et d'orthographe.

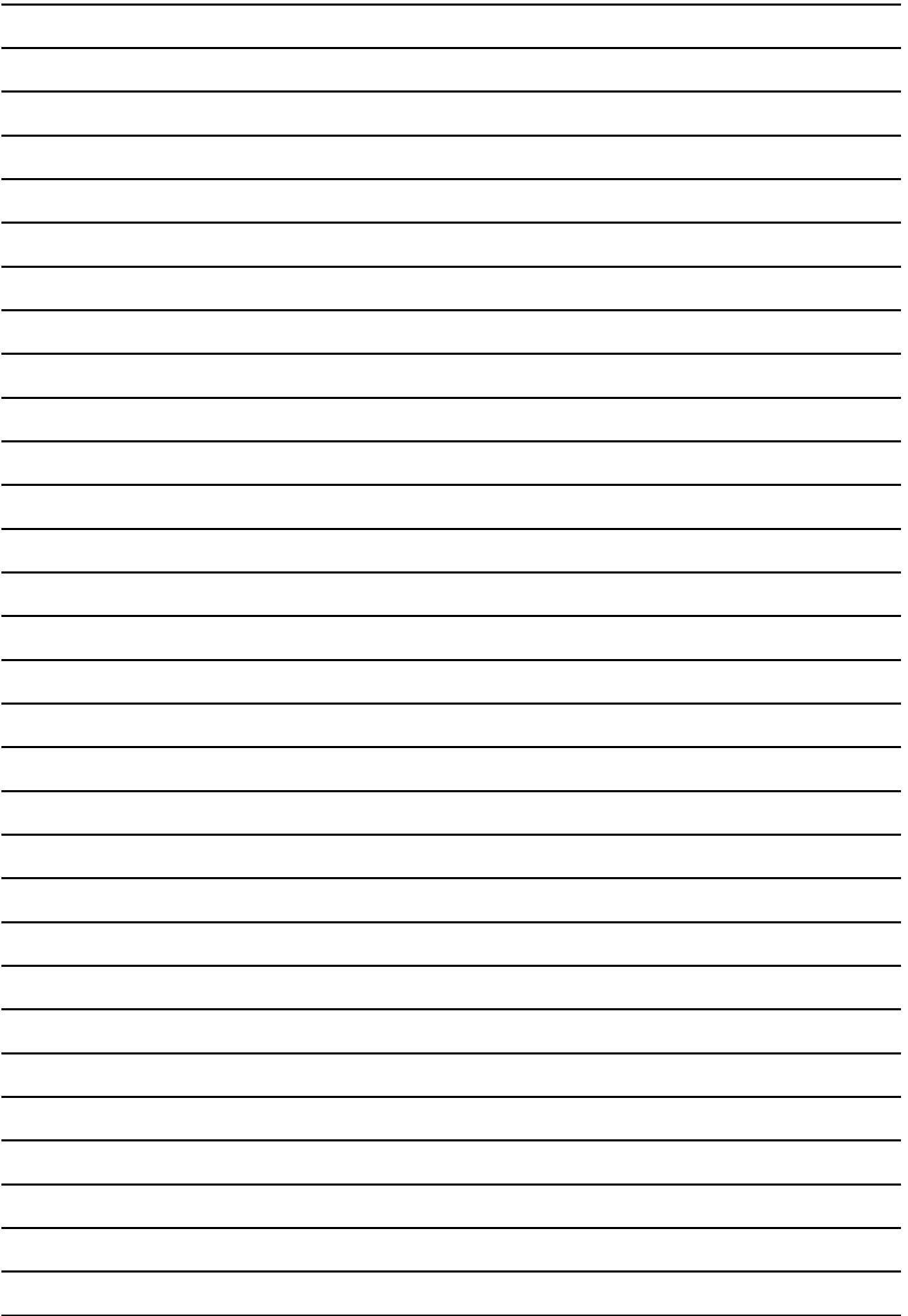

Tous les documents (notice d'utilisation, fiche technique, procès-verbaux d'essais) sont téléchargeables sur le site:

[www.haassohn.com](http://www.haassohn.com)