



POÊLE À PELLETS

**SUITE/CLUB/MUSA AIR 10 UP! M3**

**SUITE/CLUB/MUSA COMFORT AIR 12 UP! M3**

**MUSA COMFORT AIR 14 UP! M3**

**PARTIE 2 - FONCTIONNEMENT ET ENTRETIEN**

Traduction des instructions rédigées dans la langue originale

**MCZ**

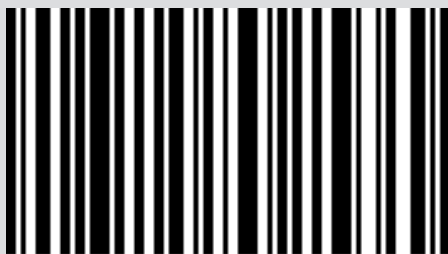

8902258500

## SOMMAIRE

SOMMAIRE .....	II
11-PREMIER ALLUMAGE .....	3
12 - PANNEAU GRAPHIQUE .....	4
13-AFFICHAGES .....	6
14-MODE DE FONCTIONNEMENT .....	9
15-SÉLECTION DU MODE DE FONCTIONNEMENT .....	13
16-MODE MANUEL .....	14
17-MODE AUTO .....	15
18-MODE CONFORT .....	16
19-MODE OVERNIGHT .....	17
20-MODE TURBO.....	18
21-VENTILATEURS .....	19
22-SILENT MODE.....	21
23-START&STOP .....	22
24-CHRONO-SLEEP .....	25
25 - WI-FI/WPS/BLUETOOTH .....	34
26-EXTINCTION.....	37
27-AFFICHAGE SUPPLÉMENTAIRE .....	38
28-MENU UTILISATEUR .....	41
29 - CAPTEUR DE NIVEAU DU PELLET .....	46
30-THERMOSTAT EXTERNE.....	47
31-DISPOSITIFS DE SÉCURITÉ .....	48
32-ALARMES .....	49
33- CONSEILS POUR UNE UTILISATION EN TOUTE SÉCURITÉ.....	56
34-NETTOYAGES.....	57
35-PANNES/CAUSES/SOLUTIONS .....	65
36-CARTE ÉLECTRONIQUE.....	68

## 11-PREMIER ALLUMAGE

### MISES EN GARDE AVANT L'ALLUMAGE

#### MISES EN GARDE GÉNÉRALES

Enlever du brasier et de la vitre tous les composants qui pourraient brûler (manuel, étiquettes adhésives diverses et le polystyrène éventuel).

**Contrôler que le brasier soit positionné correctement et qu'il repose bien sur la base.**



*Le premier allumage est susceptible d'échouer, vu que la vis sans fin est vide et ne réussit pas toujours à charger à temps dans le brasier la quantité de pellets nécessaire pour le démarrage régulier de la flamme.*



**ANNULER LA CONDITION D'ALARME DE DÉFAUT D'ALLUMAGE DEPUIS LE PANNEAU DU POÊLE OU L'APPLICATION. ÔTER LES PELLETS RESTÉS DANS LE BRASIER ET RECOMMENCER L'ALLUMAGE.**

Si après plusieurs défauts d'allumage, la flamme n'apparaît toujours pas, même avec un apport régulier de pellets, vérifier le logement correct du brasier qui doit être **parfaitement posé en adhérent bien à son logement d'encastrement**. Si rien d'anormal n'est relevé pendant ce contrôle, cela signifie qu'il pourrait y avoir un problème lié aux composants du produit ou bien un problème imputable à une mauvaise installation.



**ENLEVER LES PELLETS DU BRASIER ET DEMANDER L'INTERVENTION D'UN TECHNICIEN AUTORISÉ.**



*Éviter de toucher le poêle pendant le premier allumage, car la peinture durcit au cours de cette phase. En touchant la peinture, la surface en acier pourrait émerger.*



*Il convient de garantir une ventilation efficace de la pièce pendant l'allumage initial, car le poêle dégage un peu de fumée et une odeur de peinture.*

Si nécessaire, rafraîchir la peinture avec une bombe spray de la couleur correspondante.

Ne pas rester à proximité du poêle et, comme indiqué précédemment, aérer la pièce. La fumée et l'odeur de peinture disparaissent après une heure de fonctionnement environ ; nous rappelons néanmoins qu'elles ne sont pas nocives pour la santé.



*Le produit aura tendance à se dilater ou à se contracter durant les phases d'allumage et de refroidissement ; il pourra par conséquent émettre de légers grincements. Ce phénomène, tout à fait normal vu que la structure est fabriquée en acier laminé, ne doit pas être considéré comme un défaut.*

Au **premier allumage**, pour le premier réservoir de pellet environ, il est conseillé d'allumer le poêle à la puissance maximum de manière à rendre la stabilisation du poêle plus rapide et à éliminer l'odeur de peinture.

Il est conseillé d'installer le revêtement en céramique ou en pierre serpentine après le premier allumage réussi.



**NE PAS ESSAYER D'OBTENIR TOUT DE SUITE DES PERFORMANCES DE CHAUFFAGE !!!**

## 12 - PANNEAU GRAPHIQUE

### PANNEAU GRAPHIQUE MAESTRO

Le panneau « escamotable » est situé à l'arrière du produit. Saisir le panneau sur les côtés avec les mains et le soulever. Le panneau se bloquera en position soulevée. L'écran est uniquement graphique tandis que les commandes sont à effleurement « soft touch »





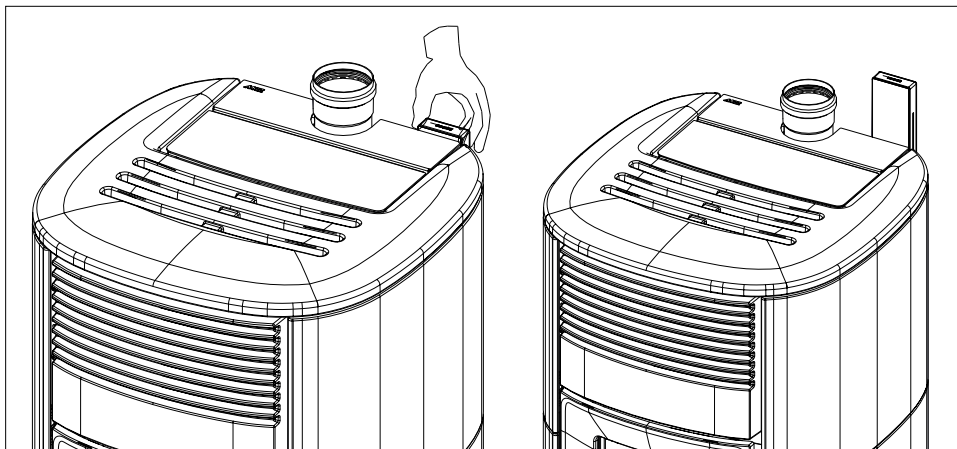



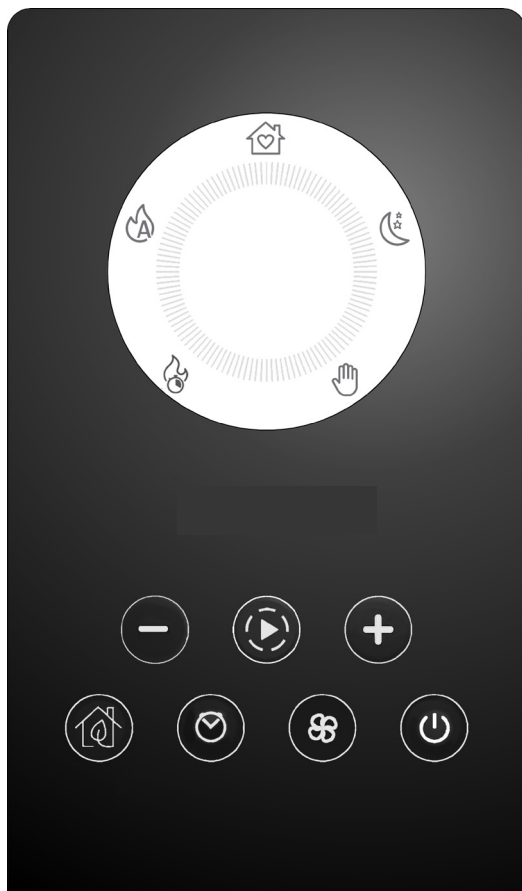

**Attention ! Il est conseillé de mettre le panneau en position « CACHÉE » pendant le chargement des pellets.**



## 12 - PANNEAU GRAPHIQUE

### FONCTION DES TOUCHES



	TOUCHES DE RÉGLAGE ET DÉFILEMENT DANS LES MENUS		MENU RÉGLAGE DES VENTILATEURS
	NAVIGATION DANS LES DIFFÉRENTS MODES DE FONCTIONNEMENT (PROGRAMMES)		ALLUMAGE/ARRÊT ET CONFIRMATION DES CHOIX DES MENUS
	ACTIVATION/DÉSACTIVATION START&STOP	 ÉCRAN GRAPHIQUE	
	ACTIVATION/DÉSACTIVATION CHRONO/SLEEP		

## 13-AFFICHAGES

### AFFICHAGE LORS DU PREMIER ALLUMAGE DU PRODUIT

Uniquement à la première mise sous tension du produit, l'écran affiche une séquence supplémentaire en plus de celle décrite dans le paragraphe suivant, qui permet de régler/valider l'heure et la date en cours (pour effectuer le réglage ultérieurement, voir le paragraphe relatif au menu utilisateur).

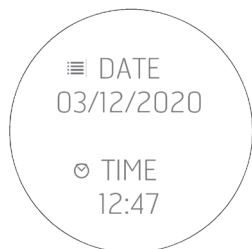

### AFFICHAGE LORS DES MISES SOUS TENSION SUIVANTES DU PRODUIT

À chaque mise sous tension du produit, l'écran affiche la séquence suivante :

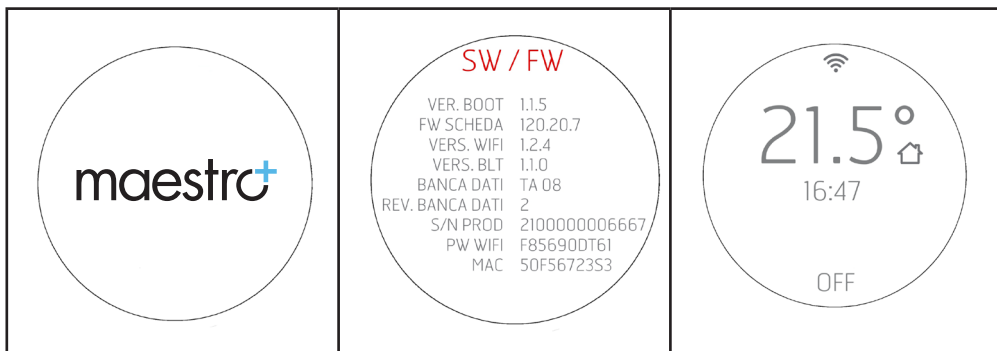



Le capteur Bluetooth (si activé) recherchera les dispositifs précédemment associés (voir le chapitre relatif au Bluetooth).

## 13-AFFICHAGES

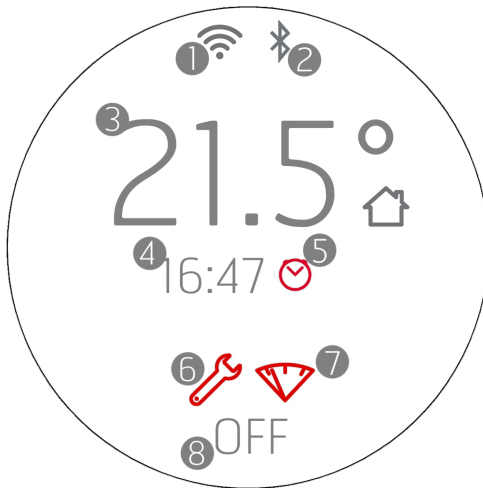
### Affichage de l'écran lorsque le produit est éteint



1. WI-FI activé et connecté, l'icône  n'est présente que si le produit est connecté à un routeur ou à un réseau.
2. Bluetooth activé et/ou connecté. L'icône  est présente si le Bluetooth a été activé et devient bleue s'il est connecté à un dispositif associé.
3. Température ambiante enregistrée par la sonde locale ou par la télécommande (EN OPTION)
4. Heure actuelle
5. Programmation Chrono activée
6. Icône qui identifie la nécessité de l'entretien de fin de saison (2000 h)
7. Voyant de réserve des pellets (EN OPTION)
8. OFF/STANDBY en cas de START&STOP activé.

Les touches sont toutes éclairées car, dans cette phase, chaque touche peut permettre d'activer des fonctions ou d'accéder à des menus spécifiques

L'icône  est blanche avec une lumière fixe si le produit est éteint et froid. Pour les autres états d'éclairage de la touche, voir les chapitres relatifs à l'extinction.

Après 2 minutes (le temps standard peut être modifié à partir du menu), l'affichage passe en standby/économie d'énergie (voir chap. « AFFICHAGES »)

## 13-AFFICHAGES

### Affichage de l'écran lorsque le produit est allumé



1. Mode COMFORT
2. Couronne des modes de fonctionnement
3. WI-FI activé et connecté
4. Bluetooth activé et connecté
5. Mode AUTO
6. Mode OVERNIGHT
7. Température ambiante enregistrée par la sonde locale ou par la télécommande (EN OPTION)
8. Puissance de la flamme en mode MANUEL ou température ambiante configurée en mode AUTO/COMFORT/OVERNIGHT
9. Mode TURBO
10. Voyant de réserve des pellets (EN OPTION)
11. Mode MANUEL (sur cette image c'est le mode activé)
12. Chrono ou Sleep activé (voir le paragraphe spécifique pour l'iconographie exacte de chaque fonction)



## 14-MODE DE FONCTIONNEMENT

La technologie MAESTRO permet au produit d'exprimer son plus gros potentiel, avec un usage encore plus facile et convivial. Un véritable micro-ordinateur intégré dialogue avec votre smartphone et améliore encore les performances de l'appareil, qui continue de fonctionner parfaitement même dans des conditions défavorables.

Il dispose de 5 réglages préconfigurés avec lesquels la gestion du produit est encore plus facile, la consommation de combustible est optimisée et le confort d'utilisation s'améliore, pouvant atteindre un fonctionnement extrêmement silencieux.

Les réglages disponibles sont les suivants :

**COMFORT** Idéal pour toutes les situations nécessitant un confort maximal. Ce mode permet une consommation optimisée du combustible pour garantir une bonne capacité de chauffage et le plus grand silence de fonctionnement possible. Lorsque ce mode est activé, l'utilisateur ne doit choisir que la température souhaitée et l'appareil gère la puissance de flamme et de ventilation de manière autonome, pour garantir le confort maximal. Ce mode permet en effet de modifier la puissance et la ventilation, gérées de manière intelligente par le système MAESTRO.

**AUTO** Lorsque l'on préfère le fonctionnement automatique traditionnel avec la possibilité de définir la température et la ventilation.

**OVERNIGHT** Ce fonctionnement garantit le plus grand silence possible (niveau de bruit réduit jusqu'à 4 fois) en permettant le maintien de la température ambiante. Ce mode est en effet conçu pour le fonctionnement nocturne ou de conservation de la température dans un local déjà préchauffé en garantissant le moins d'impact sonore possible. En mode Overnight, la consommation et la ventilation sont gérées de manière intelligente par le système MAESTRO et c'est la raison pour laquelle il est impossible d'en modifier ses valeurs.

**MANUAL** Pour les personnes qui préfèrent utiliser le produit de manière traditionnelle sans aucun contrôle de température. Dans ce mode, l'utilisateur peut choisir à son gré le juste milieu entre puissance de flamme et de ventilation sans s'occuper des consommations ou du niveau du bruit.

	Silence *	Confort**	Capacité de chauffage	Baisse des consommations
COMFORT	● ● ● ● ○	● ● ● ● ●	● ● ● ○ ○	● ● ● ● ● ○
OVERNIGHT	● ● ● ● ●	● ● ● ● ●	● ○ ○ ○ ○	● ● ● ● ●
TURBO	● ○ ○ ○ ○	● ● ○ ○ ○	● ● ● ● ●	● ○ ○ ○ ○
AUTO	● ● ● ○ ○	● ● ● ○ ○	● ● ● ● ● ○	● ● ● ○ ○
MANUAL	● ○ ○ ○ ○	● ○ ○ ○ ○	● ● ● ● ● ○	● ● ○ ○ ○

\* En fonctionnement, lors de la phase d'allumage et d'extinction



\*\* Émission de chaleur progressive, nettoyage de la vitre et de la chambre de combustion

## 14-MODE DE FONCTIONNEMENT

### LE STANDBY DE L'ÉCRAN

Le panneau passe automatiquement en mode STAND-BY après un délai de 2' (il est possible de modifier le temps à partir du menu du panneau).

Le mode stand-by signale toujours les changements d'état de fonctionnement de l'appareil (par exemple : réserve de pellets, arrêt ou refroidissement) et les changements de température ambiante avec un intervalle de 60 secondes.

 A circular smart display showing a Wi-Fi signal icon at the top, a temperature of 21.5°C with a house icon, the time 16:47, and the word OFF at the bottom.	 A circular smart display showing a Wi-Fi signal icon at the top, a temperature of 21.5°C with a house icon, the time 16:47, and the word ON with a house icon at the bottom.
<p><b>AFFICHAGE AVEC LE PRODUIT ÉTEINT</b></p> <p>Lorsque l'écran est en stand-by avec le produit éteint, la température ambiante, l'heure en cours et le mot OFF s'affichent ; les touches situées au dessous s'éteignent. Pour réveiller l'écran de cet état, il suffit d'appuyer sur n'importe quelle touche.</p>	<p><b>AFFICHAGE AVEC LE PRODUIT ALLUMÉ</b></p> <p>Lorsque l'écran est en stand-by avec le produit allumé, la température ambiante, l'heure en cours, le mot ON et l'icône relative au mode de fonctionnement de l'appareil s'affichent. Pour réveiller l'écran de cet état, il suffit d'appuyer sur n'importe quelle touche.</p>



## 14-MODE DE FONCTIONNEMENT

### ACTIVATION DE LA VIS SANS FIN (PREMIER ALLUMAGE OU APRÈS LA VIDANGE DU RÉSERVOIR)

Avant le premier allumage du produit, il est nécessaire de charger le combustible et d'effectuer un préchargement des pellets à l'intérieur de la vis sans fin pour charger le combustible dans le brasier.



ICÔNE ROUGE

Pour cela, il suffit d'appuyer sur la touche  pendant 10 secondes et le « chargement vis sans fin » s'activera. Le bouton  devient rouge jusqu'à la fin ou l'interruption de la phase.

**Pour activer cette fonction, le produit doit être ÉTEINT et FROID (la touche  doit être blanche et NE PAS clignoter).**

L'écran affiche l'icône de la vis sans fin et le compte à rebours à partir du nombre maximum de secondes prévues pour le cycle de précharge (ex. : 120 secondes).

 **À partir du moment où l'on commence à voir les pellets descendre dans le brasier, il est recommandé d'arrêter le chargement en appuyant sur la touche .**





 **L'allumage doit commencer avec le brasier vide et pas avec une précharge.**

## 14-MODE DE FONCTIONNEMENT

### ALLUMAGE

#### Affichage de l'écran lors de l'allumage



- Appuyer et maintenir enfoncée la touche  pendant au moins 2", le produit passe à l'état d'allumage et la touche  clignote jusqu'à la fin de la phase d'allumage. En revanche, pendant le fonctionnement, elle reste allumée fixement et est blanche.
- L'écran affiche la couronne des modes de fonctionnement et l'icône du mode activé reste allumée en rouge. Le produit s'allume dans le même mode de fonctionnement avec lequel il s'est éteint précédemment
- Les boutons s'allument en fonction du mode de fonctionnement activé et s'ils sont éteints cela signifie que la fonction n'est pas disponible.
- La température relevée dans la pièce et/ou la puissance apparaissent au centre de la couronne
- L'icône  n'est présente que si le produit est connecté à un routeur, sinon elle est éteinte
- L'icône  est présente si le bluetooth a été activé.

## 15-SÉLECTION DU MODE DE FONCTIONNEMENT

### SÉLECTION DU MODE DE FONCTIONNEMENT

La navigation, dans les différents modes de fonctionnement s'effectue avec la touche . À chaque pression, l'icône suivante sur la couronne s'allume en respectant le sens horaire. L'icône et les tirets deviennent rouges pour indiquer le changement de mode.

Le changement de mode s'effectue dans les 3" suivant la sélection.

L'icône sélectionnée (ex : ) clignote rapidement en rouge/gris trois fois, en simulant une pulsation. Les tirets restent rouges sans clignoter.

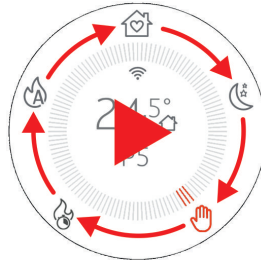

## 16-MODE MANUEL

### MODE MANUEL

En mode manuel, il est possible de configurer à volonté la puissance de la flamme de 1 à 5 pour régler la quantité de chaleur. Dans ce mode il n'y a aucune gestion de la température et l'appareil fonctionne en permanence à la ou aux puissances configurées



Appuyer sur la touche (👉) pour sélectionner l'icône (👉)  
L'icône (👉) et les trois tirets adjacents s'allument en rouge.

Tous les boutons sont éclairés

La température ambiante et la puissance en cours apparaissent au centre de l'écran et de la couronne.

L'icône 📶 n'est présente que si le produit est connecté à un routeur ; sinon elle est éteinte et l'icône 📶 est présente si le Bluetooth a été activé.



Les touches (+) (-) permettent de modifier la puissance de la flamme et en cas de pression sur les touches, au centre de l'écran, tous les messages disparaissent pour ne laisser apparaître que le réglage en cours.

La première pression ne sert qu'à entrer dans le mode modification, représentant l'écran illustré ci-contre, et les pressions suivantes sur les touches permettent de changer la valeur. L'affichage dure 3" et s'il n'y a pas d'autres entrées, on repasse à l'affichage avec la couronne et la puissance mise à jour.





#### ATTENTION !

**La ventilation choisie influence la puissance maximale configurable en mode MANUEL pour éviter des surchauffes de la structure. Par exemple, il est impossible de configurer la puissance de la flamme au maximum (P5) et la ventilation au minimum ou même éteinte**

Dans le cas où les valeurs de ventilation ne permettent pas de régler la puissance souhaitée, le réglage de la puissance suivra la logique décrite ci-dessous :

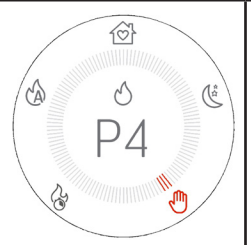
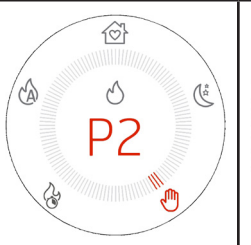
- La puissance choisie par l'utilisateur est toujours représentée
- La puissance inadaptée clignote
- La puissance maximale qui peut être réglée apparaît en rouge
- On revient à la page HOME avec la puissance maximale configurable, sélectionnée.

			
Puissance choisie par l'utilisateur	Lorsque la puissance choisie est trop élevée pour la ventilation configurée, cette dernière clignote.	La puissance maximale sélectionnable est indiquée en rouge	Retour à la page Home avec la puissance maximale configurable, sélectionnée.

## 17-MODE AUTO

### MODE AUTO

En mode AUTO, il est possible de configurer la température souhaitée dans la pièce et l'appareil fonctionne à la puissance maximale jusqu'à ce que la température choisie soit atteinte. Une fois la température atteinte, l'appareil réduit sa puissance au minimum pour maintenir la température.

Dans le cas où même la vitesse minimale de fonctionnement entraîne une nouvelle augmentation de la température ambiante, il est conseillé d'envisager le fonctionnement combiné avec la fonction START&STOP (voir le chapitre spécifique)



Appuyer sur la touche  pour sélectionner l'icône 



L'icône  et les trois tirets adjacents s'allument en rouge.

Tous les boutons sous l'écran restent allumés.

La température ambiante et la température configurée à atteindre apparaissent au centre de l'écran et de la couronne.

L'icône  n'est présente que si le produit est connecté à un routeur ; sinon elle est éteinte et l'icône  est présente si le Bluetooth a été activé.



Les touches   permettent de modifier la température et en cas de pression sur les touches, au centre de l'écran, tous les messages disparaissent pour ne laisser apparaître que le réglage en cours.

La première pression a pour but d'entrer dans le mode de modification de la température, tandis que les pressions suivantes des touches permettent de modifier la valeur.

Une fois la modification effectuée, la température sélectionnée reste affichée pendant 3" et en l'absence d'autres entrées, elle est confirmée et l'écran revient à l'affichage précédent avec la température souhaitée mise à jour.



Une pression continue sur les touches permet de régler rapidement les degrés de manière croissante ou décroissante par pas de 0,5 °C pour les premiers 5 °C et par pas de 1 °C pour les suivants.



#### ATTENTION !

**La ventilation choisie influence la puissance maximale même en mode AUTOMATIQUE, pour éviter des surchauffes de la structure. Si l'on choisit une valeur basse de ventilation, le produit réajustera le seuil de puissance maximale pour éviter des surchauffes. Pour avoir une gestion entièrement automatique de la température et de la ventilation, il est conseillé de configurer également les ventilateurs en mode AUTO de sorte qu'eux aussi modifient leur vitesse en fonction de la demande de chaleur.**

## 18-MODE COMFORT

### MODE COMFORT

En mode COMFORT, il est possible de configurer la température souhaitée dans la pièce et l'appareil fonctionne à la puissance moyenne jusqu'à ce que la température choisie soit atteinte. Une fois la température atteinte, l'appareil réduit sa puissance au minimum pour maintenir la température.

Dans le cas où même la vitesse minimale de fonctionnement entraîne une nouvelle augmentation de la température ambiante, il est conseillé d'envisager le fonctionnement combiné avec la fonction START&STOP (voir le chapitre spécifique)



Appuyer sur la touche  pour sélectionner l'icône .



L'icône  et les trois tirets adjacents s'allument en rouge.

Tous les boutons sont éclairés sauf celui du ventilateur **car dans ce mode, il est impossible de modifier la ventilation.**

La température ambiante et la température configurée à atteindre apparaissent au centre de l'écran et de la couronne.

L'icône  n'est présente que si le produit est connecté à un routeur ; sinon elle est éteinte et l'icône  est présente si le Bluetooth a été activé.



Les touches   permettent de modifier la température et en cas de pression sur les touches, au centre de l'écran, tous les messages disparaissent pour ne laisser apparaître que le réglage en cours.

La première pression a pour but d'entrer dans le mode de modification de la température, tandis que les pressions suivantes des touches permettent de modifier la valeur.

Une fois la modification effectuée, la température sélectionnée reste affichée pendant 3" et en l'absence d'autres entrées, elle est confirmée et l'écran revient à l'affichage précédent avec la température souhaitée mise à jour.



Une pression continue sur les touches permet de régler rapidement les degrés de manière croissante ou décroissante par pas de 0,5 °C pour les premiers 5 °C et par pas de 1 °C pour les suivants.



Dans ce mode, l'équipement fonctionne de manière à assurer le maximum de chaleur possible en associant le minimum de bruit.



## 19-MODE OVERNIGHT

### MODE OVERNIGHT

En mode OVERNIGHT, il est possible de configurer la température souhaitée dans la pièce et l'appareil fonctionne à la puissance minimale jusqu'à ce que la température choisie soit atteinte. Une fois la température atteinte, l'appareil réduit sa puissance au minimum pour maintenir la température.

Dans le cas où même la vitesse minimale de fonctionnement entraîne une nouvelle augmentation de la température ambiante, il est conseillé d'envisager le fonctionnement combiné avec la fonction START&STOP (voir le chapitre spécifique)



Appuyer sur la touche pour sélectionner l'icône .

L'icône et les trois tirets adjacents s'allument en rouge.

Tous les boutons sont éclairés sauf celui du ventilateur car **dans ce mode, il est impossible de modifier la ventilation.**

La température ambiante et la température configurée à atteindre apparaissent au centre de l'écran et de la couronne.

L'icône n'est présente que si le produit est connecté à un routeur ; sinon elle est éteinte et l'icône est présente si le Bluetooth a été activé.



Les touches permettent de modifier la température et en cas de pression sur les touches, au centre de l'écran, tous les messages disparaissent pour ne laisser apparaître que le réglage en cours.

La première pression a pour but d'entrer dans le mode de modification de la température, tandis que les pressions suivantes des touches permettent de modifier la valeur.

Une fois la modification effectuée, la température sélectionnée reste affichée pendant 3" et en l'absence d'autres entrées, elle est confirmée et l'écran revient à l'affichage précédent avec la température souhaitée mise à jour.



*Une pression continue sur les touches permet de régler rapidement les degrés de manière croissante ou décroissante par pas de 0,5 °C pour les premiers 5 °C et par pas de 1 °C pour les suivants*



*Dans ce mode, l'appareil fonctionne de manière à assurer le minimum de bruit possible en associant une capacité de chauffage modérée pour maintenir les pièces chauffées comme la nuit ou dans des locaux/habitations très isolés.*

## 20-MODE TURBO

### MODE TURBO

En mode TURBO, l'appareil fonctionne pendant le temps limité de 20 minutes à sa puissance et à sa ventilation maximales sans possibilité de modifier son réglage.



Appuyer sur la touche (▶) pour sélectionner l'icône 🔥.

L'icône 🔥 et les trois tirets adjacents s'allument en rouge et une demande de confirmation s'affiche lors de la sélection du mode. Si l'on confirme en sélectionnant « ON », le mode est activé et seule l'indication TURBO apparaît au centre de la couronne. Au contraire, si l'on sélectionne OFF ou si l'on appuie sur le bouton (▶), la navigation vers le mode suivant (dans ce cas AUTO) se poursuit.

En cas d'activation, tous les boutons restent éteints sauf (▶) et 🔥.

**Dans ce mode, aucun réglage n'est possible car l'appareil émet le maximum de sa puissance calorifique. Toute variation implique la sortie du mode.**

L'icône 📶 n'est présente que si le produit est connecté à un routeur ; sinon elle est éteinte et l'icône 📶 est présente si le Bluetooth a été activé.

La fonction TURBO a une durée limitée de 20 minutes.

La pression sur le bouton (▶) permet de changer de mode mais seulement après avoir donné une double confirmation (voir figure ci-contre) pour éviter une sortie accidentelle. Étant un mode qui amène le produit à la vitesse maximale, il ne peut être activé qu'une fois par heure et une sortie accidentelle exclut la possibilité de rentrer dans le mode pendant les 60 minutes suivantes.

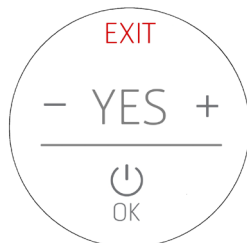

En revanche, si l'on décide de passer tout de même en mode TURBO avant que les 60 minutes ne soient écoulées, un compte à rebours s'affiche jusqu'à ce qu'il soit possible d'activer le mode. Si l'on décide de rester dans cette condition alors que les 60 minutes ne sont pas écoulées, le mode TURBO commencera à fonctionner dès que le compte à rebours sera arrivé à 00:00. En attendant, le produit fonctionnera dans le mode où il se trouve.

À la fin des 20 minutes du mode TURBO, le produit reviendra au mode où il se trouvait précédemment.



Si l'on est en « attente » pour entrer dans le mode TURBO, la double confirmation n'est pas nécessaire pour changer le mode.

## 21-VENTILATEURS

### RÉGLAGE DE BASE DES VENTILATEURS



Grâce à la touche  il est possible de régler le ou les ventilateurs de l'appareil.







La première pression permet d'entrer dans l'écran de modification du premier ventilateur.

Les touches   modifient la vitesse de ventilation.

La pression répétée sur la touche  permet de choisir quel ventilateur modifier, d'un minimum de 1 jusqu'à 4 ventilateurs en fonction de la composition/construction du produit.

Après avoir appuyé sur la touche , il est possible de régler la puissance pour 4" et s'il n'y a pas d'autres entrées, l'on revient à l'affichage initial avec la valeur de ventilation mise à jour ou inchangée s'il n'y a pas eu de modification.

#### EXEMPLE :

1 pression sur la touche  (ventilateur tangentiel)	2 pressions sur la touche  (si 1 ventilateur C.AIR est présent)	3 pressions sur la touche  (si 2 ventilateurs C.AIR sont présents)
		

## 21-VENTILATEURS

Les valeurs disponibles vont de NO AIR (ventilateur éteint) / LOW AIR (ventilateur à la vitesse de fonctionnement minimale possible) jusqu'à la puissance 5 (MAXIMALE).

À ces choix s'ajoute le mode AUTO qui permet l'autorégulation du ventilateur, en fonction de la puissance de la flamme. Ce mode est très pratique et recommandé parce que, de cette manière, le produit donne toujours le maximum de sa chaleur avec le minimum de bruit grâce à des paramètres testés par le fabricant.



### ATTENTION !

**Certains produits peuvent éteindre complètement la ventilation d'un ou de plusieurs ventilateurs grâce à leur conformation et leur capacité à échanger la chaleur. Dans ce cas, l'option NO AIR sera indiquée si l'on décide de sélectionner la puissance de ventilation minimale. À l'inverse, certains produits ne peuvent pas éteindre complètement les ventilateurs mais la puissance minimale correspond à une rotation très lente pour favoriser le mouvement convectif. Dans ce deuxième cas, on parle de LOW AIR.**

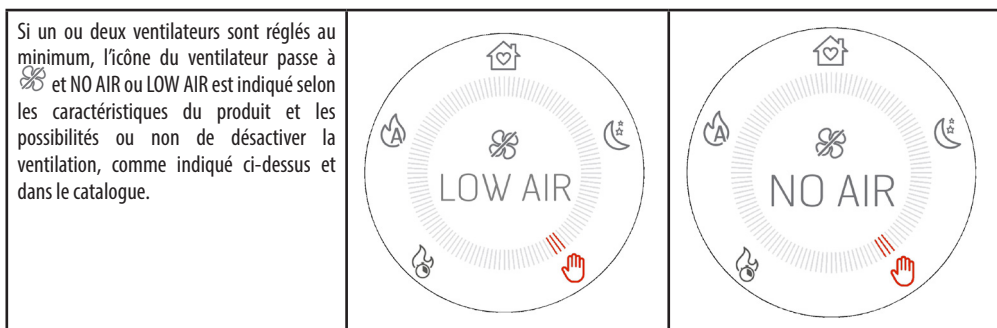

### ATTENTION !

**Si l'on dispose d'un produit avec plus d'un ventilateur, il est impossible d'éteindre tous les ventilateurs manuellement à l'aide de la touche , mais si l'on souhaite effectuer ce réglage, il est possible d'activer le MODE SILENCE décrit ci-dessous.**

## 22-SILENT MODE

### ACTIVATION DU MODE SILENCE

Il existe une fonction avancée pour pouvoir amener le produit au silence maximum en suivant une procédure automatique qui permet d'abord d'évacuer toute la chaleur résiduelle, puis de mettre tous les ventilateurs à la puissance minimale.



Appuyer et maintenir la touche  enfoncée pendant 5".

Le centre de la couronne représente l'activation du MODE SILENCE et l'icône 

Aucun des modes n'est activé car il s'agit d'un mode supplémentaire qui a pour seul objectif de mettre tous les ventilateurs à la puissance minimale.

Les boutons s'éteignent car aucun réglage de puissance ou de température n'est possible



*Après avoir activé le mode, le produit a besoin de 10 minutes pour pouvoir activer définitivement cette fonction. Pendant ces 10 minutes le produit passe progressivement à la puissance minimale pour évacuer toute la chaleur résiduelle (imaginons qu'il soit possible d'activer le MODE SILENCE même lorsque l'on se trouve en P5 par exemple) et ensuite configure tous les ventilateurs sur NO AIR ou LOW AIR.*

Pour quitter le mode SILENCE, appuyer sur le bouton  pour revenir au mode dans lequel on se trouvait avant d'activer le MODE SILENCE.

## 23-START&STOP

### START&STOP

La fonction START&STOP a pour but **d'éteindre** le produit lorsqu'il a atteint la température ambiante requise et si les hystérésis de température configurées sont également respectées.



En appuyant sur le bouton , la fonction START&STOP est directement activée et la petite maison à côté de la température devient l'icône  pour témoigner de son activation.

Pour désactiver, il suffit d'appuyer une seconde fois sur la touche et l'icône de la petite maison redevient telle qu'elle était auparavant.



Pour donner une preuve supplémentaire de l'activation, ECO ON/OFF apparaît à l'écran pendant 3", puis revient à l'affichage précédent.



Lorsque la température ambiante atteint la température configurée et que tous les autres paramètres sont respectés (voir paragraphe suivant), l'appareil s'éteint et l'écran affiche la température ambiante, l'heure en cours et l'indication STANDBY pour indiquer un état de veille qui permet au produit de se rallumer dès que la température descend en dessous du seuil configuré ou si la température souhaitée dans la pièce augmente.

 **Le START&STOP est recommandé pour les pièces bien isolées où même la puissance minimale entraîne une augmentation de température.**

 **En revanche, il est déconseillé là où le produit est obligé de s'allumer et de s'éteindre fréquemment (par exemple après au moins 1 heure de fonctionnement) parce que, de cette manière, en plus de l'usure prématurée de la bougie de préchauffage, le produit n'arrive jamais à atteindre une efficacité et une température maximales, provoquant une plus grande accumulation de cendres ou même de condensation.**

## 23-START&STOP

### RETARD D'INTERVENTION ET RÉGLAGES DES HYSTÉRÉSIS DE TEMPÉRATURE DU START&STOP



Lorsque la température ambiante est atteinte, il y a un temps d'attente d'intervention pour éviter que l'appareil ne s'allume/s'éteigne brutalement avec l'abaissement/l'élévation de la température ambiante, comme cela peut se produire, par exemple, avec l'ouverture d'une porte ou d'une fenêtre extérieure. Ce temps d'attente permet donc d'être sûr que la température ambiante a effectivement baissé pendant un certain temps à l'intérieur de la pièce (par exemple 5 minutes).

Il existe également un seuil de température au-delà duquel l'appareil réagit en cas d'allumage et d'extinction et est appelé hystérésis. L'hystérésis NÉGATIVE identifie le delta de température au-delà duquel l'appareil doit se rallumer, tandis que l'hystérésis POSITIVE identifie le delta de température au-delà duquel l'appareil doit s'éteindre.

Exemple1 : En condition de produit allumé, l'hystérésis POSITIVE est de 2 °C. La température ambiante est de 21 °C et la température configurée est de 22 °C. Le produit restera allumé jusqu'à ce que la température ambiante soit dépassée de 2 °C, donc lorsque  $T > 23,0$  °C

Exemple2 : En condition de produit éteint, l'hystérésis NÉGATIVE est de 2 °C. La température ambiante est 19 °C et la température configurée est de 20 °C. Le produit restera éteint jusqu'à ce que la température configurée baisse de 2 °C, donc lorsque  $T < 18,0$  °C

### REDÉMARRAGE FORCÉ À PARTIR DE START&STOP AVEC BOUTON OU TEMPÉRATURE

Comme mentionné ci-dessus, dans la condition dans laquelle une extinction par START&STOP se produit, l'écran montre la condition d'extinction avec l'icône  la touche  reste verte et que s'affiche l'inscription STAND BY.

Le bouton reste vert fixe et les touches   restent également éclairées.



ICÔNE VERTE

Dans cette condition d'affichage, il existe les modes suivants pour remettre le produit en marche :

1. Attendre que la température ambiante descende en dessous de la température souhaitée pour que le redémarrage depuis START&STOP ait lieu
2. Désactiver le START&STOP avec le bouton correspondant  et procéder à un nouvel allumage.

3. Modifier la température souhaitée en appuyant sur les touches   .

Dans ce cas, l'écran de modification de la température s'affiche. L'appareil s'allumera lorsque le réglage sera supérieur à la température ambiante + l'hystérésis POSITIVE.







Par contre, il reste en STAND BY si le réglage est inférieur à la température ambiante + hystérésis POSITIVE et il est impossible d'allumer l'appareil même avec le texte .



## 23-START&STOP

### ACTIVATION START&STOP AVEC APPAREIL EN OFF

Si l'appareil est éteint (OFF) et qu'il est nécessaire d'activer le START&STOP, il se produit ce qui suit lorsqu'on appuie sur la touche  :

- l'écran passe de la condition OFF à STAND BY,
- l'icône de la petite maison devient  et la touche  devient verte avec lumière fixe
- Dans tous les cas, le produit reste éteint mais :
  - o Si la température configurée précédemment est déjà inférieure à la température ambiante, le produit reste éteint et la touche on/off  devient verte avec lumière fixe. Le cas échéant, le produit finira par se rallumer lorsque la température ambiante baissera ou en modifiant le réglage de la température, comme vu précédemment, à l'aide des touches   . Le produit ne peut en aucun cas être rallumé lorsque  $TSET < T\text{ AMBIENTE}$ .
  - o Si la température configurée précédemment est déjà supérieure à la température ambiante, l'appareil reste éteint mais la touche verte  se met à clignoter pour signaler à l'utilisateur qu'une entrée supplémentaire est nécessaire pour donner l'accord afin d'allumer le produit (touche on/off enfoncée pendant 2").

### ECOSTOP EN CAS DE MODE MANUEL

Si l'utilisateur change le mode et passe de AUTO/COMFORT/OVERNIGHT à MANUEL, le START&STOP doit rester activé représenté par l'icône  verte à côté de la température ambiante, afin qu'il soit prêt pour une éventuelle nouvelle utilisation.

Sa désactivation n'est possible qu'avec la touche spécifique.

Si l'utilisateur décide d'éteindre manuellement le produit, le START&STOP doit rester activé représenté par l'icône  mais l'état d'extinction ne sera pas STANDBY comme AUTO/COMFORT/OVERNIGHT/MANUEL mais OFF car le dernier mode dans lequel a été éteint le produit, était le mode MANUEL.

Dans cette condition, il est impossible d'accéder à la modification de la température depuis l'écran éteint et il est donc impossible de redémarrer à partir de l'état OFF bien que le START&STOP soit activé. Pour le redémarrage, appuyer sur la touche  pendant 2".



## 24-CHRONO-SLEEP

### FUNCTIONNEMENT DES FONCTIONS CHRONO ET SLEEP



Presser la touche  pour activer directement la fonction CHRONO ou SLEEP.

Lors de la première pression sur le bouton, s'affiche : **CHRONO OFF**



À l'aide des touches  , sélectionner **CHRONO ON**

Si la fonction Chrono a été activée, l'icône rouge  s'affiche à l'écran de manière à ce que l'activation de la fonction soit toujours mise en évidence.





Pour désactiver la fonction CHRONO, appuyer sur le bouton  et la page-écran comportant l'inscription **CHRONO ON** s'affiche.

À l'aide des touches  , sélectionner **CHRONO OFF**.



Lors de la deuxième pression sur le bouton, s'affiche : **SLEEP OFF**

La fonction SLEEP, contrairement à la fonction CHRONO, sert à programmer une extinction **extemporanée** du produit en dehors de la programmation CHRONO.

À l'aide des touches  , il est possible de sélectionner le temps après lequel on souhaite éteindre le produit. Il est possible de choisir une durée comprise entre 10 minutes et 8 heures à des intervalles de 10 minutes.





## 24-CHRONO-SLEEP

L'icône rouge  s'affiche à l'écran pour que la fonction activée soit toujours mise en évidence.



Pour désactiver la fonction SLEEP, appuyer deux fois sur la touche  et l'écran comportant l'inscription SLEEP et le temps restant s'affichent.

Appuyer sur les touches   pour changer le décompte à 00:00 qui correspond à **SLEEP OFF** (minuterie à 00:10 + pression supplémentaire sur la touche— et on passe à OFF et non pas à 00:00).

### ACTIVATION COMBINÉE DES FONCTIONS CHRONO ET SLEEP



*Si les modes CHRONO et SLEEP sont tous deux ON, l'icône illustrée est un mélange des deux :* 

## 24-CHRONO-SLEEP

### ACCÈS À LA PROGRAMMATION DU CHRONO

Pour accéder au mode de programmation du chrono à partir du panneau, il faut laisser la touche enfoncée pendant **5 secondes** .

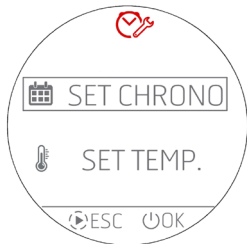

S'affiche la page-écran ci-contre qui permet de configurer :

- o Soit Les programmes chrono pour les jours de la semaine
- o Soit Les températures T1 / T2 / T3 / T4

Avec les touches  , sélectionner la rubrique du menu et avec la touche  OK, entrer dans la programmation quotidienne tandis que la touche  permet de revenir au menu précédent.



*Les menus sont tous en anglais et il est impossible de modifier la langue pour des raisons liées à l'affichage des rubriques.*

### PROGRAMMATION DU CHRONO

Sélectionner SET CHRONO (voir l'image ci-dessus) pour entrer dans le mode de sélection du jour à programmer.

Les touches   permettent de sélectionner la rubrique du menu et la touche  SET de sélectionner la rubrique en entrant dans la programmation.

La touche  permet de revenir au menu précédent en confirmant la programmation hebdomadaire en cours.

Les rubriques sélectionnables sont :

- MONDAY (lundi)
- TUESDAY (mardi)
- WEDNESDAY (mercredi)
- THURSDAY (jeudi)
- FRIDAY (vendredi)
- SATURDAY (samedi)
- SUNDAY (dimanche)
- COPY PROG. (copier programme)
- MODIFY PROG. (modifier programme)
- DELETE PROG. (supprimer programme)



Lorsque vous sélectionnez un jour (MONDAY), vous accédez à la programmation de ce jour-là et un résumé de la programmation déjà prévue pour ce jour s'affiche. La couronne, qui comporte 48 secteurs correspondant aux 24 heures plus les demi-heures, est colorée différemment en fonction de la programmation de la température et de la fonction chrono activée ou pas.

Au centre de la couronne se trouve une petite légende qui résume les couleurs qui correspondent aux températures qui peuvent être configurées dans le menu dédié (voir chapitre dédié).

La touche  SET vous permet d'entrer dans la programmation d'une **NOUVELLE PLAGE HORAIRE** du LUNDI comme indiqué au centre de la couronne.

Si par contre vous souhaitez valider la programmation comme indiqué et revenir aux menus de sélection des jours (pas complètement mais seulement d'un intervalle), appuyez sur la touche  OK.

Pour modifier ou supprimer les plages horaires existantes, il faut en revanche revenir au menu principal et sélectionner MODIFY PROG. (MODIFICATION DU PROGRAMME CHRONO).

Ci-contre, un exemple de couronne sans programme avec tous les secteurs sur OFF.

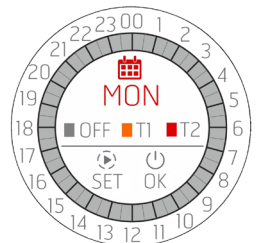

## 24-CHRONO-SLEEP

### PROGRAMMATION D'UNE PLAGE HORAIRE

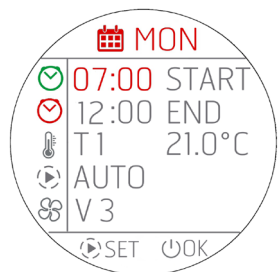

Au début de la programmation, le premier champ **START** se colore en rouge. Les touches  $\oplus$   $\ominus$  permettent de régler l'heure de START de la plage chrono.

**i** Les avancements s'effectuent par **INTERVALLES de 30 MINUTES (00:00 / 00:30 / 01:00...)**.

La touche  $\triangleright$  SET permet de confirmer l'heure choisie et de passer au réglage suivant **END** qui s'allume à son tour en rouge. Effectuer le réglage de END avec  $\oplus$   $\ominus$  et confirmer avec  $\triangleright$ . Puis passer au réglage de la température souhaitée en configurant dans ce cas T1 ou T2 ou T3 ou T4 (T3 et T4 pour les POÊLES HYDRO). La température à laquelle correspond T1 ou T2 est affichée à côté de T1 ou T2. Si vous voulez en revanche éteindre le poêle, sélectionnez OFF.

Sur cette page-écran, il est impossible de modifier T1 ou T2 ou T3 et T4, opération uniquement réalisable sur la page-écran principale, via SET TEMP.



En continuant la programmation, configurer le mode choisi pour cette plage horaire puis la ventilation. N'oubliez pas que la ventilation n'est sélectionnable qu'en cas de programmation du mode AUTO. En cas de sélection du mode COMFORT ou OVERNIGHT, des tirets - - - sont représentés au niveau du champ ventilation  $\text{fan}$  et il est impossible de les modifier.

Après le réglage de la ventilation (uniquement en mode AUTO) ou du mode, il est possible de continuer, de manière cyclique, à effectuer des modifications si vous continuez à presser la touche  $\triangleright$  SET.

Pour confirmer toute la programmation et quitter la page-écran, appuyez sur la touche  $\text{OK}$ , une fenêtre apparaît vous demandant de confirmer la plage horaire (CONFIRM) ou de quitter sans enregistrer (EXIT).

Après avoir quitté la page-écran, vous revenez à la page-écran récapitulative du jour en cours de modification (MONDAY) pour la programmation éventuelle d'une autre plage horaire.

Si vous souhaitez confirmer toute la programmation du jour que vous programmez, appuyez à nouveau sur  $\text{OK}$  et revenez au menu de sélection des jours de la semaine (MONDAY, TUESDAY, etc.)





- *Lorsqu'une nouvelle plage horaire est configurée, celle-ci ne peut jamais être espacée de 30 minutes seulement mais d'au moins 1 heure pour laisser le temps au poêle d'effectuer tout le cycle d'extinction. En programmant une nouvelle plage horaire, il ne sera donc pas possible de sélectionner un horaire de seulement une demi-heure après la dernière extinction.*
- *Il est en revanche possible de programmer deux plages horaires adossées (comme sur la représentation graphique) car dans ce cas, le poêle ne s'éteindra pas mais il se peut que vous vouliez uniquement modifier le SET de température (passer de T1 à T2 ou vice versa) ou le mode de fonctionnement (passer de AUTO à CONFORT par exemple).*
- *Si vous définissez une nouvelle plage horaire qui « envahit » une plage horaire existante, l'utilisateur souhaite certainement les modifier toutes les deux ; la nouvelle plage horaire écrasera donc partiellement ou complètement la plage existante.*

**Exemple :**

**PLAGE HORAIRE DÉJÀ EXISTANTE :**

de 06:00 à 12:00      T1 et AUTO et V3

**NOUVELLE PLAGE HORAIRE EN SAISIE :**

de 04:00 à 09:00      T2 et CONFORT

**PROGRAMMATION RÉSULTANTE :**

de 04:00 à 09:00      T2 et CONFORT

de 09:00 à 12:00      T1 et AUTO (V3)

- *Si vous souhaitez éliminer ou modifier une plage existante, utilisez le menu dédié décrit ci-après.*
- *Une plage horaire ne peut jamais dépasser minuit et donc, si vous souhaitez un fonctionnement de nuit en continu, choisissez l'heure de FIN 00:00 et le lendemain, configurez une plage horaire avec un START à 00:00.*

## 24-CHRONO-SLEEP

### PROGRAMMATION D'UNE PLAGE HORAIRE EN PRÉSENCE D'UN THERMOSTAT EXTERNE

En présence d'un thermostat externe activé, il est évidemment impossible de choisir une T1 / T2 / T3 / T4 mais il est possible de choisir uniquement ON/OFF.

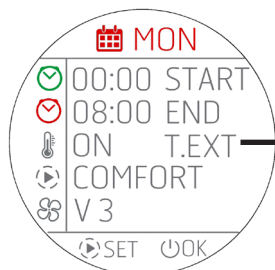

La page-écran principale de programmation change comme représenté ci-contre :

Le champ de température affiche ON et T.TEXT qui identifie qu'à cette plage horaire, le thermostat a besoin d'alimentation.

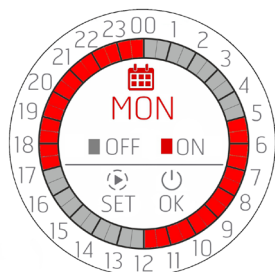

La page-écran récapitulative du jour change comme suit :

### PROGRAMMATION DE TOUTE LA SEMAINE OU COPIE DES PROGRAMMES

Comme expliqué, il est possible de programmer chaque jour de la semaine mais aussi de copier un **programme quotidien entier dans un autre jour**. Pour cela, il faut sélectionner la rubrique COPY PROG dans le menu.



Dans ce menu, il faut sélectionner le jour que vous souhaitez copier et appuyer sur la touche SET. Le jour sélectionné devient rouge et après 1" vous accédez au menu suivant qui demande sur quels jours effectuer la copie.

La touche permet en revanche de revenir au menu précédent en confirmant ainsi l'état de l'art.



En continuant avec l'exemple, si vous décidez de copier le jour MONDAY (lundi), l'abréviation du jour que vous copiez sera indiquée en rouge en haut et en dessous, la liste des autres jours sauf celui à partir duquel la copie est en cours (MONDAY).

Vous pouvez sélectionner un ou plusieurs jours sur lesquels copier le programme MONDAY (lundi).

Vous pouvez faire défiler la liste avec les touches et avec la touche SET, vous pouvez sélectionner les jours où vous souhaitez faire la copie. Une nouvelle pression sur la touche permet de sélectionner et désélectionner les jours.

## 24-CHRONO-SLEEP

Lorsque vous avez choisi tous les jours sur lesquels copier le programme de MONDAY, confirmez l'opération avec la touche OK.



Pour mettre en évidence l'opération effectuée, la page-écran de gauche apparaît pendant 3», revenez à la page-écran d'origine si vous souhaitez effectuer d'autres copies.



### MODIFICATION D'UN PROGRAMME QUOTIDIEN



Pour modifier un programme quotidien, sélectionner **MODIFY PROG** dans le menu initial. La page-écran qui permet de sélectionner les jours de la semaine s'affiche.

**ATTENTION ! L'icône de la page-écran est celle de modification et non pas celle de la programmation d'une nouvelle plage horaire !!**

La touche SET permet de sélectionner le jour et de passer à la page-écran relative aux plages horaires existantes. Si vous ne sélectionnez aucun jour, presser la touche OK permet de revenir au menu précédent sans effectuer de modifications.

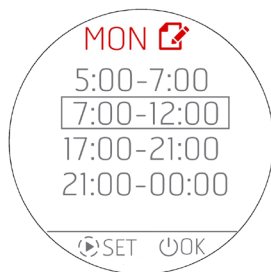

Par contre, si vous accédez à la modification des plages horaires, comme d'habitude avec les touches , sélectionnez le programme et avec la touche SET, sélectionnez celui concerné par la modification.

Si en revanche aucune bande n'est sélectionnée, la touche OK permet en gros de revenir au menu précédent sans apporter de modifications.

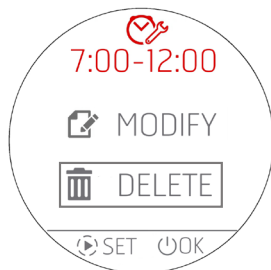

Si vous souhaitez modifier une plage horaire, la première demande est de savoir si vous souhaitez supprimer (DELETE) ou modifier (MODIFY) la plage horaire via ce menu :

Si vous souhaitez supprimer la plage horaire, accédez à cette page-écran de double confirmation et si c'est oui, supprimez la plage horaire et revenez au menu précédent où toutes les plages horaires de MONDAY sont affichées, évidemment sans celle qui vient d'être supprimée.



## 24-CHRONO-SLEEP

### MODIFICATION DES TEMPÉRATURES T1 / T2 / T3 / T4



Pour configurer les températures de SET T1 – T2 – T3 – T4 (T3 et T4 uniquement pour les poêles Hydro), il faut entrer dans le menu **SET TEMP** en sélectionnant la rubrique avec les touches  $\oplus$   $\ominus$  et en confirmant avec la touche  $\text{OK}$ .

La touche ESC ( $\leftarrow$ ) permet en revanche de revenir à la page HOME.

Accéder au menu de modification des températures permet de visualiser les configurations suivantes.

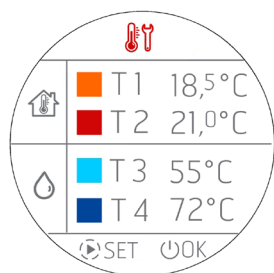

En appuyant sur la touche  $\text{SET}$ , la première température (T1) devient ROUGE et les touches  $\oplus$   $\ominus$  permettent de procéder à la modification par intervalles de 0,5°C. Comme d'habitude, une longue pression des touches  $\oplus$   $\ominus$  entraîne des variations de température selon des intervalles plus élevés, en suivant la même procédure que les changements de température sur le panneau.

Presser à nouveau la touche  $\text{SET}$  permet de passer à la modification de la deuxième température (T2) qui à son tour devient ROUGE. Ce processus se poursuit pour toutes les températures ou jusqu'à ce que la touche  $\text{SET}$  soit enfoncée.

Pour confirmer et quitter la page-écran, il faut en revanche presser la touche  $\text{OK}$ .

**i** N.B. En présence d'un poêle à AIR, les températures T3 et T4 soit n'apparaissent pas soit restent non modifiables.



## 24-CHRONO-SLEEP

### VARIANTE CHRONO POUR LES POÊLES HYDRO

#### GESTION DE T3 ET T4

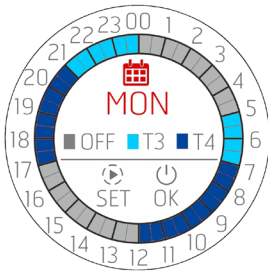

Si ce sont les températures T3 et T4 qui sont choisies, l'affichage récapitulatif change simplement de couleur et la légende est mise à jour car il n'y a aucune possibilité de configurer les plages chrono où cohabitent à la fois les températures de l'AIR (T1 et T2) et les températures de l'EAU (T3 et T4).

Au moment de sélectionner les températures T3 et T4 dans la programmation, la représentation du jour adopte les couleurs de T3 et T4.

#### PARAMÈTRES PROGRAMMABLES DANS UNE PLAGE HORAIRE

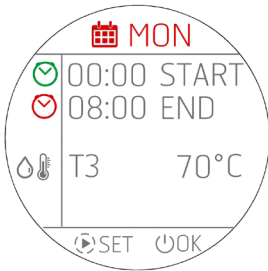



Par rapport aux produits AIR, il y a moins de configurations possibles, il n'y a que START, END et la température de l'eau dans la chaudière, le ballon tampon, le chauffe-eau.

Vu qu'il est impossible de configurer le mode et la ventilation, ces paramètres disparaissent.

## 25 - WI-FI/WPS/BLUETOOTH

### ACTIVATION/DÉSACTIVATION BLUETOOTH

Le BLUETOOTH est indépendant du WI-FI et est activé par une pression simultanée et continue sur   pendant 5 secondes

En même temps que l'activation, l'appairage est activé et lorsque l'on revient à l'écran d'accueil, l'icône s'affiche et clignote en attendant la connexion avec un dispositif **préalablement enregistré**.



La connexion Bluetooth ne se désactive pas mais elle est toujours en attente de connexion (avec des dispositifs déjà enregistrés) de sorte que si un dispositif associé entre dans le rayon d'action, à différents moments de la journée, celui-ci se connecte automatiquement au produit (comme pour le téléphone portable en entrant dans la voiture).

Pour désactiver le Bluetooth, appuyer toujours sur   pendant 5".

Si le WI-FI a déjà été activé, les deux fonctionnent simultanément, sinon seul le Bluetooth sera actif.

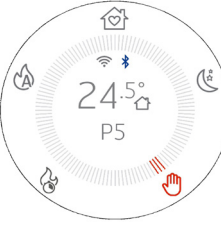

### AFFICHAGE BLUETOOTH ET WI-FI

Seulement Bluetooth activé et en attente de connexion avec les appareils déjà enregistrés	Seulement Bluetooth activé et connecté (icône bleue)
	
WI FI activé et connecté et Bluetooth en attente de connexion avec les appareils déjà enregistrés	WI FI allumé et connecté et Bluetooth connecté (icône bleue)
	

### AVANT LA CONNEXION BLUETOOTH

Comme d'habitude pour les connexions Bluetooth, rechercher sur le dispositif (smartphone) le réseau Bluetooth de l'appareil indiqué sur l'étiquette du produit.

## 25 - WI-FI/WPS/BLUETOOTH

### ACTIVATION/DÉSACTIVATION WI-FI et WPS

Par défaut, le produit a le réseau Bluetooth activé et le Wi-Fi actif mais non connecté : cela signifie que le Wi-Fi n'est pas visible tant qu'une connexion avec un réseau Wi-Fi/domestique n'est pas établie.

#### MENU WI-FI :

À partir du panneau, accéder au menu dédié en appuyant simultanément sur les touches  $\oplus \ominus$ .

En fonction de l'état de la connexion, les éléments suivants peuvent être sélectionnés :

- « OFF » : lorsque le Wi-Fi est connecté à un réseau domestique déjà créé et qu'il est donc possible de l'éteindre en interrompant la connexion du produit au réseau lui-même.
- « ON » : lorsque le Wi-Fi a été précédemment désactivé puis réactivé en essayant de se connecter au réseau précédemment utilisé pour la connexion. Visible et sélectionnable uniquement si l'on est connecté à un réseau
- « WPS » : lorsque le Wi-Fi n'a jamais été connecté à aucun réseau ou qu'une réinitialisation a été effectuée, il est ainsi possible d'activer la procédure de connexion du produit.
- « RESET » : toujours quel que soit l'état du Wi-Fi, pour déconnecter le produit du réseau et/ou supprimer le réseau enregistré s'il est présent.

Lorsqu'on sélectionne l'option souhaitée dans le menu, celle-ci s'affiche à plein écran pendant 3 s, puis l'écran revient à l'affichage qui était présent avant d'appuyer sur les touches  $\oplus \ominus$ .

Le menu de sélection expire au bout de 60 s. En l'absence de sélection ou de validation avec la touche ON/OFF, tout reste inchangé comme au moment précédant la pression sur  $\oplus \ominus$ .

Lorsque le Wi-Fi est activé et connecté à un routeur ou autre, le symbole  $\text{Wi-Fi}$  reste évident à l'intérieur de la couronne.

Le symbole montre également la puissance du signal Wi-Fi en supprimant ou en ajoutant des « arcs » au symbole pour témoigner d'une variation de puissance du signal, selon ce schéma :

	PUISSANCE BASSE		PUISSANCE MOYENNE		PUISSANCE MAXIMALE		APPLICATION CONNÉ- TÉE AU RÉSEAU MAIS PAS AU POËLE
--	--------------------	---	----------------------	---	-----------------------	---	--

Le produit peut être connecté au réseau Wi-Fi de deux façons :

- Fonction WPS
- Via l'application (Android ou IOS) grâce à la connexion Bluetooth

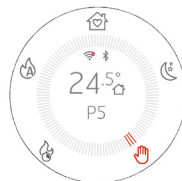

### CONNEXION WPS

À partir du panneau de commande, accéder au menu dédié en appuyant simultanément sur les touches  $\oplus \ominus$ , puis sélectionner l'option « WPS » (le menu est accessible aussi bien lorsque le produit fonctionne que lorsqu'il est éteint).

Lorsque l'option WPS est activée, l'icône  $\text{Wi-Fi}$  devient rouge et clignote toujours pendant la durée de connexion prévue (2 minutes).

Si la procédure réussit, le symbole  $\text{Wi-Fi}$  reste représenté, sinon le symbole  $\text{Wi-Fi}$  disparaît une fois la temporisation du WPS écoulée.

### CONNEXION VIA APPLICATION (ANDROID OU IOS) GRÂCE À LA CONNEXION BLUETOOTH

Pour se connecter à un réseau domestique, il faut d'abord s'assurer que la connexion Bluetooth est active.

Lorsque l'application démarre, la page-écran de première connexion Bluetooth apparaît : appuyer sur la case marquée d'un « + » pour ajouter un nouvel appareil.



## 25 - WI-FI/WPS/BLUETOOTH

L'application recherchera les appareils disponibles dans les environs. Il peut arriver que non seulement le réseau Bluetooth du poêle, mais aussi d'autres équipements soient trouvés : le poêle peut être identifié de manière univoque grâce au nom MCZ\_EP\_123456, où les 6 derniers chiffres sont les 6 derniers chiffres du numéro de série du poêle, figurant sur l'étiquette de l'appareil ou à l'intérieur des instructions.

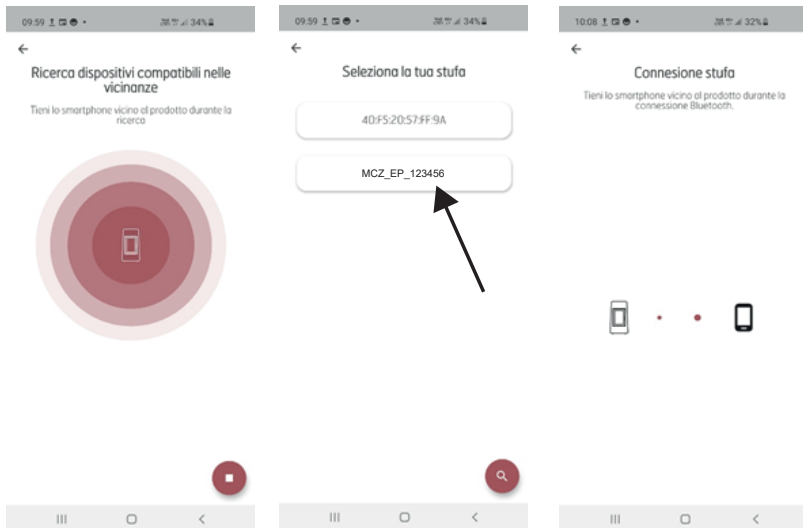

Une fois la connexion BLUETOOTH établie, l'application propose une liste des réseaux domestiques disponibles pour saisir les identifiants.

Une fois le réseau sélectionné, les données du poêle connecté sont résumées et en appuyant sur la touche « SUIVANT », la procédure de connexion au réseau commence, avec la représentation de toutes les phases qui ont réussi ou non.

Si toute la procédure est correcte, en appuyant sur le bouton « Suivant », il sera possible de commencer à interagir avec l'équipement à distance grâce au réseau Wi-Fi.

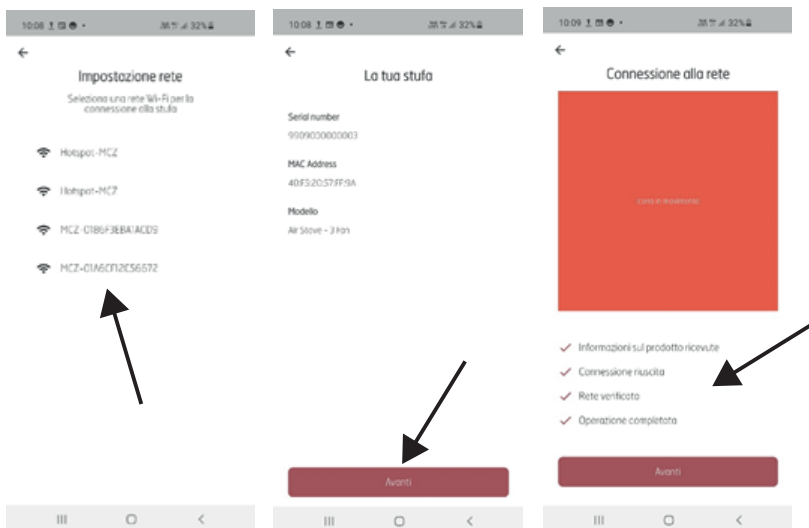











## 26-EXTINCTION



### EXTINCTION (dans différents états)

Comme pour l'allumage, appuyer et maintenir enfoncée pendant 2" la touche  et l'écran passe en mode éteint/stand-by (veille).

#### Affichage de l'écran lors de l'extinction.

- Température ambiante
- Heure actuelle
- OFF
- L'icône  n'est présente que si le produit est connecté à un routeur, sinon elle est éteinte et l'icône  est présente si le Bluetooth a été activé.
- La seule touche éclairée est 
- En état d'extinction, la touche  change de couleur en fonction de la phase d'extinction :
  - Rouge CLIGNOTANTE : Avant la phase d'extinction.
  - Bleue CLIGNOTANTE : Phase de refroidissement et l'icône  s'affiche à l'écran et le bouton  devient bleu clignotant. Dans le cas d'appareils équipés d'un brasier autonettoyant, l'icône de nettoyage du brasier  s'affiche pendant la phase de refroidissement
  - Blanche FIXE : Produit froid en stand by (veille) et OFF s'affiche à l'écran
  - Verte FIXE : Produit éteint par START&STOP en attente d'une entrée.

			
ICÔNE ROUGE	ICÔNE BLEUE	ICÔNE BLEUE	ICÔNE BLANCHE
ARRÊT	RACLEMENT BRASIER (POÊLES MATIC)	REFROIDISSEMENT	ÉTEINT

	
ICÔNE VERTE	ICÔNE ROUGE
ÉTEINTE POUR ECOSTOP	ÉTEINTE POUR ALARME

## 27-AFFICHAGE SUPPLÉMENTAIRE

### DÉBLOCAGE AUTOMATIQUE VIS SANS FIN



Si pendant le fonctionnement, la touche ON-OFF devient jaune, cela signifie que la vis sans fin effectue un cycle de rotation dans le sens de marche inverse pour débloquer des pellets dans la vis sans fin. Le cycle est automatique et aucune intervention de l'utilisateur n'est nécessaire.

ICÔNE JAUNE

### REFROIDISSEMENT FORCÉ



Lorsque le produit fonctionne pendant un nombre élevé d'heures (par exemple 6 heures) en continu à la puissance maximale (déconseillé sur la base des mises en garde visées au chapitre 1 de la « PARTIE 1 » du manuel), un cycle de refroidissement obligatoire d'une durée de 30 minutes intervient. Lorsque cela se produit, l'écran affiche ce qui est indiqué ci-contre.

Pendant cette période, le produit garantit toujours de bonnes performances de chauffage (égales à la puissance 3) mais il n'est en aucun cas possible d'intervenir pour le désactiver, sauf pour éteindre le produit en appuyant comme d'habitude sur la touche  pendant 2"







AFFICHAGE EN STAND BY





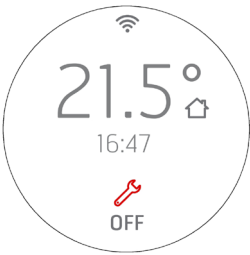

## 27-AFFICHAGE SUPPLÉMENTAIRE

### GESTION DES AUTRES ICÔNES DE NOTIFICATION

Il existe d'autres icônes de notification qui doivent apparaître sur le cadran et elles sont respectivement :

 <p>L'icône de réserve des pellets apparaît si le capteur spécifique (en option) est installé. Le symbole apparaît à l'intérieur de la couronne lorsque le niveau des pellets descend en dessous du capteur : gris pendant le fonctionnement et rouge en OFF ou STAND BY pour START&amp;STOP L'icône n'apparaît pas pendant l'extinction et le refroidissement</p> <p>Si le tableau est en STANDBY, l'icône de réserve s'affiche en alternance avec l'icône indiquant le mode de fonctionnement (ou le MODE SILENCE) avec un intervalle de 10 secondes chacune.</p>	
 <p>L'icône rouge indique que le nombre maximum d'heures de travail est écoulé, au-delà duquel il est nécessaire d'effectuer une maintenance extraordinaire (par exemple 2000 heures de travail). Apparaît à l'écran STAND-BY et OFF (PRODUIT ÉTEINT ou ÉTEINT POUR START&amp;STOP) L'icône n'apparaît pas pendant l'extinction et le refroidissement</p>	
 <p>Nettoyage du brasier autonettoyant</p> <p>L'icône apparaît après la phase d'extinction et avant la phase de refroidissement dans le cas de produits équipés de brasier autonettoyant. L'icône apparaît pendant tout le cycle de manutention du brasier.</p>	

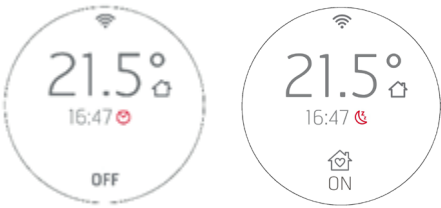
## 27-AFFICHAGE SUPPLÉMENTAIRE

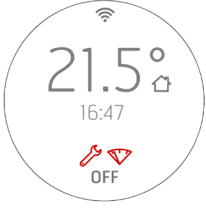
 <p>ICÔNE REFROIDISSEMENT</p> <p>Affichage de l'écran en état de REFROIDISSEMENT après extinction.</p>	
 <p>ICÔNE REFROIDISSEMENT FORCÉ</p> <p>Affichage, en STAND BY, du REFROIDISSEMENT FORCÉ. Le dépassement du nombre maximum d'heures de fonctionnement à la puissance maximale (ex. : 6 heures).</p>	
 <p>CHRONO et SLEEP</p> <p>Exemple d'affichage de l'icône CHRONO/SLEEP en OFF et exemple d'affichage de CHRONO avec écran en STAND BY et produit allumé. Les icônes sont rouges.</p>	
 <p>MODE SILENCE</p> <p>Affichage MODE SILENCE en STAND BY</p>	
<p>Exemple d'affichage de plusieurs icônes en mode OFF ou STAND BY pour START&amp;STOP.</p> <p>Dans ce cas, les icônes sont toutes rouges</p>	



## 28-MENU UTILISATEUR

### MENU UTILISATEUR

En appuyant sur le bouton  et en le maintenant enfoncé pendant 5", l'on accède à un menu utilisateur déroulant à l'aide des boutons   .

Le TEMPS D'ATTENTE pour sortir de cet écran est de 2 minutes, sauf si l'on est contraint de sortir avec .

L'encadré de sélection indique la rubrique en cours de sélection et se déplace avec   .

Pour sélectionner la rubrique du menu, appuyer sur .











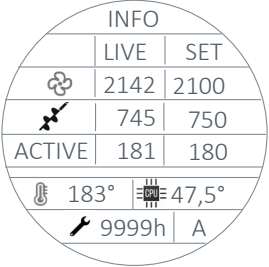

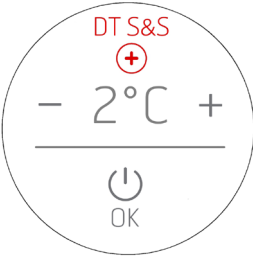





Ne PAS confirmer les choix et quitter .

Le menu utilisateur contient les rubriques suivantes :

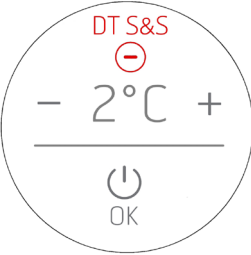
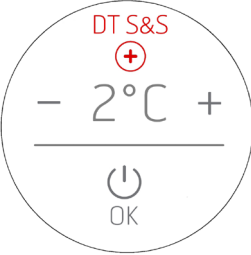

- INFO = Affichage des plus importants paramètres de fonctionnement
- DATE = Réglage date et heure
- $\Delta T$  START&STOP = Réglage de l'hystérésis POSITIVE et NÉGATIVE pour le fonctionnement du START&STOP
- TONE :
  - o SILENT : léger BIP uniquement à la confirmation des commandes
  - o NORMAL : bip audible uniquement à la confirmation des commandes (RÉGLAGE USINE)
  - o HIGH : bip audible à chaque pression de la touche
- ADAPTIVE MODE = ON/OFF (par défaut OFF)
- BRIGHTNESS = possibilité de régler le contraste de l'écran
- DISPLAY SET = possibilité de régler le centrage de l'écran
- STANDBY DISPLAY = Permet de régler le temps au-delà duquel l'écran passe en Stand by (voir paragraphe précédent). Réglage en secondes avec une pression prolongée des touches par pas de 5" (par défaut 120»). Limite 600" (10 minutes). Une autre pression de la touche au-delà des 600" amène le stand by en OFF, c'est-à-dire que l'écran de veille n'apparaît jamais en fonctionnement
- CLEAN GRATE (Produits MATIC et HYDRO uniquement)
- T.EXT : Permet d'activer ou de désactiver un thermostat externe.

## 28-MENU UTILISATEUR

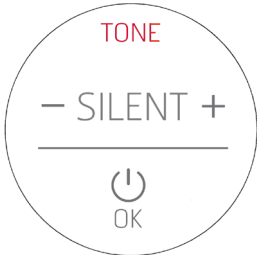
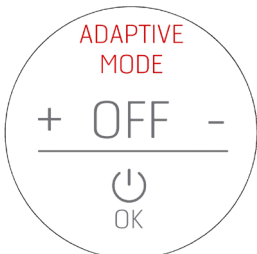

### COMMANDES

AFFICHAGE	COMMANDES
<p>INFOS</p> 	<p>Consultation uniquement            Touche  ou  pour sortir (+ bip)            LE TEMPS D'ATTENTE de cet écran est de 2 minutes</p>
<p>DATE</p> 	<p>Une fois dans le menu, le jour devient rouge pour indiquer où commence le réglage des valeurs. Les boutons   sont éclairés ainsi que  indiquant ainsi quelles touches sont activées pour les réglages, alors que les autres sont désactivées.            Avec les touches   l'on choisit le jour et avec  on valide et on passe au réglage du mois qui à son tour devient rouge. Avec la même méthode, on passe ensuite au réglage de l'année en cours.            Avec une autre pression sur la touche  on passe au réglage de l'heure. Les heures deviennent rouges.            Régler les heures avec   et valider avec , puis passer au réglage des minutes. Même procédure pour le réglage des minutes.            Appuyer sur la touche  pour valider les minutes, tous les caractères redeviennent gris, attendre 3" pour avoir une vue d'ensemble des réglages effectués et quitter le menu en revenant à l'affichage présent avant d'accéder au menu.            Le réglage de la date et de l'heure peut s'effectuer aussi bien avec le produit allumé qu'éteint (ou au premier allumage).</p>
<p>ΔT START&amp;STOP (HYSTÉRÉSIS POSITIVE ET NÉGATIVE)</p> <div style="display: flex; justify-content: space-around; align-items: center;"> <div data-bbox="98 1056 349 1311">  </div> <div data-bbox="394 1056 645 1311">  </div> <div data-bbox="663 1088 1050 1225"> <ul style="list-style-type: none"> <li>•   pour changer les valeurs</li> <li>• Valeurs disponibles de +5 à -5</li> <li>•  pour valider et revenir à la page précédente (+bip)</li> <li>•  pour quitter sans valider (+bip)</li> </ul> </div> </div>	

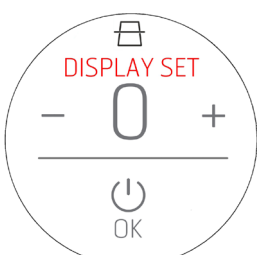
## 28-MENU UTILISATEUR

<p>TONE</p> 	<ul style="list-style-type: none"> <li>• <math>\oplus \ominus</math> pour changer les valeurs</li> <li>• Valeurs disponibles – SILENT / NORMAL / HIGH</li> <li>• <math>\text{power}</math> pour valider et revenir à la page précédente (+bip)</li> <li>• <math>\text{right arrow}</math> pour quitter sans valider (+bip)</li> </ul> <p>NORMAL est la configuration d'usine</p>
<p>ADAPTIVE MODE</p> 	<ul style="list-style-type: none"> <li>• <math>\oplus \ominus</math> pour changer les valeurs</li> <li>• Valeurs disponibles -ON et OFF</li> <li>• <math>\text{power}</math> pour valider et revenir à la page précédente (+bip)</li> <li>• <math>\text{right arrow}</math> pour quitter sans valider (+bip)</li> </ul>
<p>BRIGHTNESS</p> 	<ul style="list-style-type: none"> <li>• <math>\oplus \ominus</math> pour changer les valeurs</li> <li>• Valeurs disponibles -3 -2 -1 0 +1 +2 +3</li> <li>• <math>\text{power}</math> pour valider et revenir à la page précédente (+bip)</li> <li>• <math>\text{right arrow}</math> pour quitter sans valider (+bip)</li> </ul>
<p>DISPLAY SET</p> 	<ul style="list-style-type: none"> <li>• <math>\oplus \ominus</math> pour changer les valeurs</li> <li>• Valeurs disponibles -3 -2 -1 0 +1 +2 +3</li> <li>• <math>\text{power}</math> pour valider et revenir à la page précédente (+bip)</li> <li>• <math>\text{right arrow}</math> pour quitter sans valider (+bip)</li> </ul>

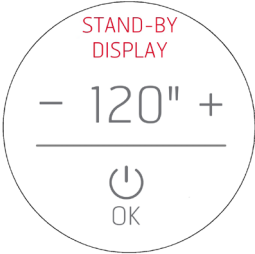
## 28-MENU UTILISATEUR





<p>STANDBY DISPLAY</p> 	<ul style="list-style-type: none"><li>•   pour changer les valeurs</li><li>• Valeurs disponibles de 0 à 600". Le pas suivant à 600" est OFF ce qui signifie que l'écran ne se met JAMAIS en veille.</li><li>•  pour valider et revenir à la page précédente (+bip)</li><li>•  pour quitter sans valider (+bip)</li></ul>
<p>CLEAN GRATE (seulement MATIC et HYDRO)</p> 	<ul style="list-style-type: none"><li>•   pour changer les valeurs</li><li>• Valeurs disponibles -ON-OFF</li><li>•  pour valider et revenir à la page précédente (+bip)</li><li>•  pour quitter sans valider (+bip)</li></ul>
<p>THERMOSTAT EXTERNE</p> 	<ul style="list-style-type: none"><li>•   pour changer les valeurs</li><li>• Valeurs disponibles -ON-OFF</li><li>•  pour valider et revenir à la page précédente (+bip)</li><li>•  pour quitter sans valider (+bip)</li></ul>

## 28-MENU UTILISATEUR

### THERMOSTAT EXTERNE

Si un thermostat externe est connecté, il n'est plus possible d'indiquer la température ambiante enregistrée par la sonde locale et de régler la température souhaitée depuis le panneau.

L'affichage de l'écran en mode AUTO/COMFORT/OVERNIGHT sera le suivant :

	
<p>ON identifie que le contact du thermostat est FERMÉ et qu'il y a une demande de puissance. Le produit fonctionnera donc à la puissance maximale jusqu'à atteindre la température, puis il réduira son fonctionnement au minimum.</p>	<p>OFF identifie que le contact du thermostat est OUVERT et qu'il n'y a PAS de demande de puissance. Le produit fonctionnera donc au minimum jusqu'à un éventuel abaissement de la température en dessous de la température configurée sur le thermostat externe.</p>
	
<p>ON identifie que le contact du thermostat est FERMÉ et qu'il y a une demande de puissance, le produit fonctionnera donc à la puissance maximale jusqu'à atteindre la température, puis il s'éteindra en vertu des logiques START&amp;STOP. Dans ce cas, ne pouvant pas gérer l'hystérésis de température (gérée par le thermostat externe), les temps de réaction pour le redémarrage ou l'extinction depuis START&amp;STOP sont liés uniquement aux retards d'ENTRÉE/SORTIE de l'état (voir chap. STAR&amp;STOP).</p>	<p>OFF identifie que le contact du thermostat est OUVERT et qu'il n'y a PAS de demande de puissance ; le produit fonctionnera donc à la puissance minimale jusqu'à ce que le temps D'ENTRÉE en START&amp;STOP soit satisfait. Dans ce cas, ne pouvant pas gérer l'hystérésis de température (gérée par le thermostat externe), les temps de réaction pour le redémarrage ou l'extinction depuis START&amp;STOP sont liés uniquement aux retards d'ENTRÉE/SORTIE de l'état (voir chap. STAR&amp;STOP).</p>

## 29 - CAPTEUR DE NIVEAU DU PELLET

### MONTAGE DU CAPTEUR DE NIVEAU DES PELLETS (en option)

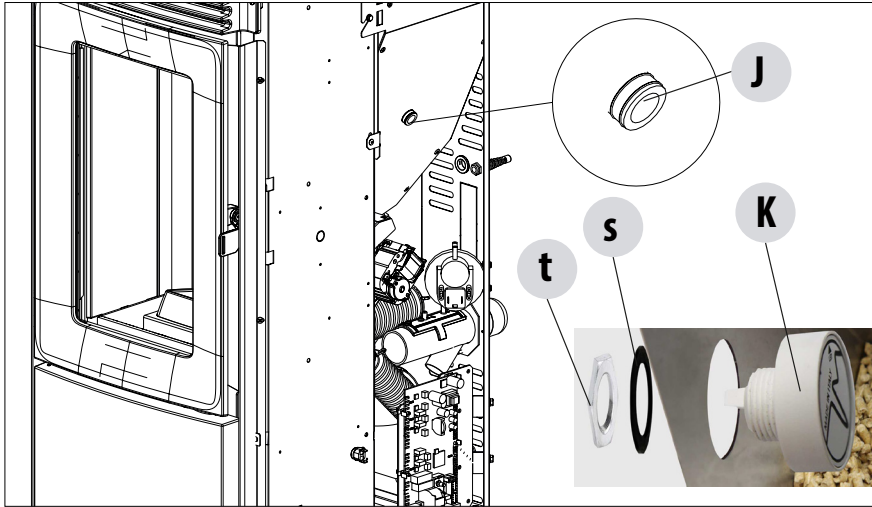

Le capteur des pellets est un indicateur de réserve du combustible afin d'avertir l'utilisateur que les pellets se terminent.

Lorsque le réservoir est vide, lever le couvercle de chargement des pellets et, avec la main, dans la partie interne, ôter le bouchon « J » déjà monté et insérer le capteur « K » de niveau des pellets toujours de l'intérieur du réservoir.

Le blocage du capteur au réservoir s'effectue en montant le joint « s » à l'extérieur et en le bloquant de manière stable avec la bague « t ».

Le capteur doit ensuite être connecté à travers le câble fourni à la carte électronique en position 15.

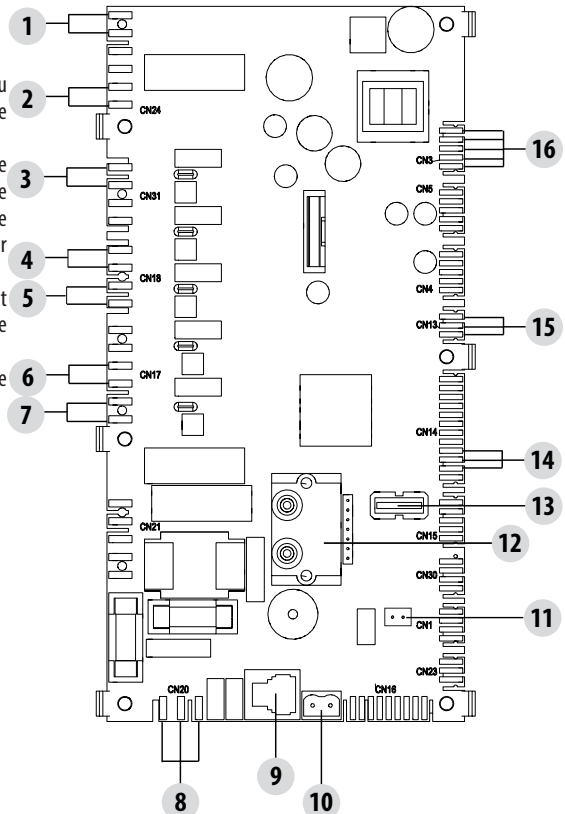
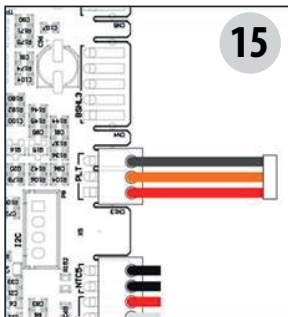

## 30-THERMOSTAT EXTERNE

### RACCORDEMENT DU THERMOSTAT EXTERNE (EN OPTION)

Pour raccorder le thermostat externe, il faut débrancher la sonde de température ambiante de la borne en position 11 de la carte électronique et connecter le câblage du thermomètre externe.

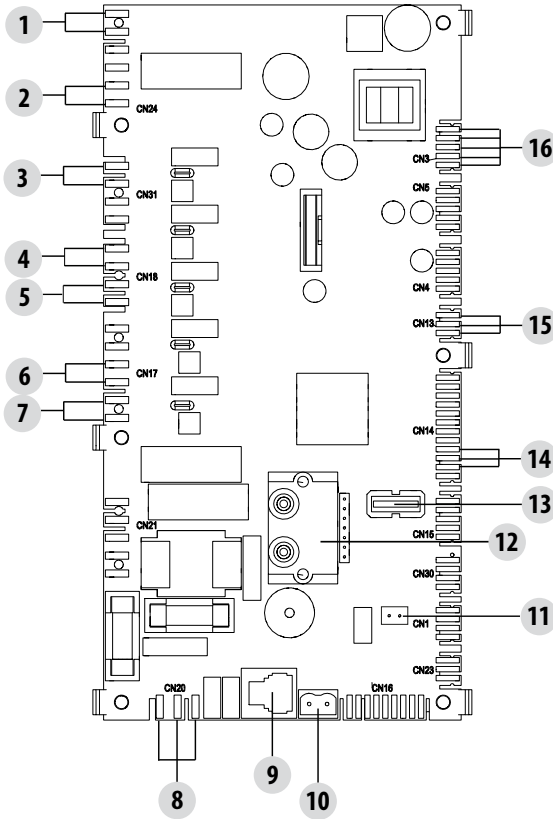

## 31-DISPOSITIFS DE SÉCURITÉ

### LES DISPOSITIFS DE SÉCURITÉ

Le produit est fourni avec les dispositifs de sécurité suivants.

#### SONDE DE TEMPÉRATURE DES FUMÉES

Elle détecte la température des fumées en permettant le démarrage ou bien en arrêtant le produit lorsque la température des fumées baisse au-dessous de la valeur configurée.

#### SONDE DE TEMPÉRATURE DU RÉSERVOIR À PELLETS

Si la température dépasse la valeur de sécurité configurée, elle arrête immédiatement le fonctionnement du produit et pour le remettre en marche, il est nécessaire d'attendre que le poêle ait refroidi.

#### DISPOSITIF DE SÉCURITÉ ÉLECTRIQUE

Le produit est protégé contre les violents écarts de courant par un fusible général qui se trouve dans le petit panneau d'alimentation placé à l'arrière. Les cartes électroniques possèdent d'autres fusibles pour la protection.

#### RUPTURE DU VENTILATEUR DE FUMÉES

Si le ventilateur s'arrête, la carte électronique bloque rapidement la fourniture des pellets et l'alarme s'affiche.

#### RUPTURE DU MOTORÉDUCTEUR

Si le motoréducteur s'arrête, le produit s'éteint et l'alarme correspondante est signalée.

#### DÉFAUT TEMPORAIRE DE COURANT

S'il y a une coupure de courant électrique durant le fonctionnement, quand l'alimentation revient, le produit se met en mode refroidissement puis il se rallume de façon automatique.

#### DÉFAUT D'ALLUMAGE

Pendant la phase d'allumage, si aucune flamme ne se développe, l'appareil se met en état d'alarme.



***IL EST INTERDIT D'ALTÉRER LES DISPOSITIFS DE SÉCURITÉ.***

Ce n'est seulement qu'après avoir supprimé la cause ayant provoqué l'intervention du système de sécurité qu'il est possible d'allumer le produit en rétablissant ainsi le fonctionnement automatique de la sonde. Pour comprendre de quelle anomalie il s'agit, consulter ce manuel qui explique comment intervenir en fonction du message d'alarme que l'appareil affiche.



## 32-ALARMES

### ALARMES

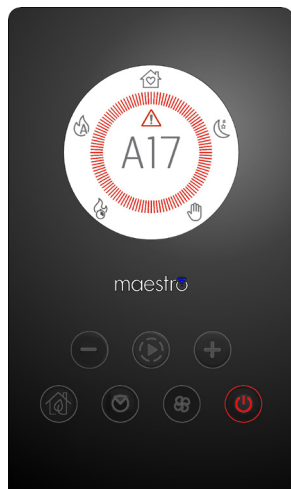

En cas d'alarme, la couronne devient rouge pour mettre en garde.

Le symbole  et le code d'alarme s'affichent.

Le bouton  devient rouge et clignote très rapidement

Tous les autres boutons sont désactivés.

N.B. Appuyer sur le bouton  pendant au moins 3" pour réinitialiser l'alarme.

## 32-ALARMES

### SIGNALISATION DES ALARMES

En cas d'anomalie de fonctionnement, le poêle entre dans la phase d'extinction due à une alarme.

Le tableau suivant décrit les alarmes possibles signalées par le poêle, associées au code respectif qui apparaît sur le panneau d'urgence ; des conseils utiles pour résoudre le problème y figurent.

MESSAGE À L'ÉCRAN	TYPE DE PROBLÈME	SOLUTION
<b>A01</b> DÉFAUT D'ALLUMAGE	La flamme ne s'allume pas	Contrôler le niveau des pellets dans le réservoir. Contrôler que le brasier soit correctement placé dans son logement et qu'il n'y a pas d'incrustations ni de produits imbrûlés. Vérifier que la bougie de préchauffage chauffe. Vider et nettoyer soigneusement le brasier avant de rallumer.
<b>A02</b> PAS DE FLAMME	Extinction anormale du feu	Contrôler le niveau des pellets dans le réservoir. Contrôler que le brasier repose bien dans son logement et qu'il n'y ait pas d'incrustations évidentes d'imbrûlé.
<b>A03</b> SÉCURITÉ PELLETS	La température du réservoir des pellets dépasse le seuil de sécurité prévu. Surchauffe de la structure due à la dissipation réduite de la chaleur.	La structure est trop chaude car le produit a fonctionné pendant trop d'heures à la puissance maximale ou bien parce qu'il est mal ventilé. Lorsque le poêle est suffisamment froid, il faut appuyer sur le bouton  pendant au moins 3" pour réinitialiser l'alarme. Une fois l'alarme supprimée, il est possible de rallumer le poêle normalement.
<b>A04</b> SURCHAUFFE DES FUMÉES	La température des fumées d'évacuation a dépassé les limites de sécurité préconfigurées.	Le poêle s'éteint de façon automatique. Laisser refroidir le poêle pendant quelques minutes puis le rallumer. Contrôler l'évacuation des fumées et vérifier le type de pellets utilisés en fonction des indications reportées au chapitre 2 de ce manuel.
<b>A05</b> OBSTRUCTION	Obstruction du conduit de fumées - vent.	Vérifier le conduit de fumées et la fermeture de la porte.
	L'extracteur de fumées n'arrive pas à garantir l'air primaire nécessaire pour une combustion correcte.	Difficulté de tirage ou obstruction du brasier. Vérifier si le brasier est obstrué par les incrustations et éventuellement le nettoyer. Contrôler et éventuellement nettoyer le conduit de fumées et l'entrée d'air.
<b>A08</b> MOTEUR DES FUMÉES EN PANNE	Fonctionnement anormal du ventilateur des fumées	Contrôler la propreté du compartiment du ventilateur de fumées afin de vérifier si c'est la saleté qui le bloque. Si cela ne suffit pas, le ventilateur de fumées est en panne. Appeler une station technique agréée pour effectuer le remplacement.
<b>A09</b> THERMOCOUPLE EN PANNE	La sonde fumées s'est endommagée et ne relève pas correctement la température des fumées d'évacuation.	Contactez une station technique agréée pour effectuer le remplacement du composant.

## 32-ALARMES

<b>A11</b> <b>VIS SANS FIN EN PANNE</b>	Panne du système d'alimentation des pellets	Contacter une station technique agréée pour effectuer le remplacement du composant.
<b>A12</b> <b>PANNE DU CAPTEUR DU MOTORÉDUCTEUR</b>	Capteur de pilotage du motoréducteur (PWM) en panne	Contacter une station technique agréée.
<b>A13</b> <b>TEMPÉRATURE CARTE EN PANNE</b>	Surchauffe de l'unité de contrôle électronique	La structure est trop chaude car le produit a fonctionné pendant trop d'heures à la puissance maximale ou bien parce qu'il est mal ventilé. Lorsque le poêle est suffisamment froid, il faut appuyer sur le bouton  pendant au moins 3" pour réinitialiser l'alarme. Une fois l'alarme supprimée, il est possible de rallumer le poêle normalement.
<b>A14</b> <b>CAPTEUR ACTIVE EN PANNE</b>	Panne du capteur du débit de l'air	Cette alarme, qui entraîne un blocage, peut être réinitialisée via l'application. Si le capteur est en panne, l'alarme réapparaît. Contacter une station technique agréée pour effectuer le remplacement du composant.
<b>A17</b> <b>ALARME VIS SANS FIN BLOQUÉE</b>	Blocage de la vis sans fin dû à une obstruction des pellets ou d'un corps étranger	Même après la procédure de déblocage de la vis sans fin prévue par le logiciel (rotation dans les deux sens de marche du motoréducteur), la vis sans fin ne s'est pas déblocuée. Essayer d'éliminer les pellets et/ou le corps étranger avec un aspirateur ou appeler une station technique agréée pour exécuter cette opération.
<b>A21</b> <b>PRESSOSTAT</b>	Porte du poêle ouverte	Fermer la porte
	Couvercle de chargement du combustible ouvert	Fermer le couvercle. Réduire le niveau de combustible dans le réservoir.
	Pressostat à air	Difficulté de tirage ou obstruction du brasier. Vérifier si le brasier est obstrué par des incrustations et, le cas échéant, le nettoyer. Contrôler et éventuellement nettoyer le conduit de fumées et l'entrée d'air.
<b>A22</b> <b>SONDE D'AMBIANCE EN PANNE</b>	Anomalie de la sonde de température ambiante	Contacter une station technique agréée pour effectuer le remplacement du composant.
<b>FENÊTRE POP-UP</b>	Sonde Wi-Fi débranchée	Vérifier la présence des piles chargées dans le dispositif Remplacer les piles et recommencer la procédure de connexion du dispositif
<b>FENÊTRE POP-UP</b>	Alarmes	L'application permet de recevoir une alerte concernant les alarmes ne pouvant pas être réinitialisées par l'application de type A01, A02, A03, A05, A21, mais uniquement par le biais du tableau sur le poêle. Après avoir réinitialisé l'alarme sur le tableau, réinitialiser le message de l'application.

## 32-ALARMES

### Sortie de la condition d'alarme

Si une alarme intervient, il est nécessaire de suivre la procédure ci-dessous pour rétablir le fonctionnement normal du poêle :

- N'annuler les alarmes A01, A02, A03, A05, A21 que via le tableau sur le poêle.
- Annuler les autres alarmes via l'application.

### Blocage mécanique du poêle

Les causes du blocage mécanique du poêle peuvent être les suivantes :

- Surchauffe de la structure (« A03 »)
- Surchauffe des fumées (« A04 »)
- Durant le fonctionnement du poêle, une entrée d'air non contrôlée dans la chambre de combustion ou une obstruction dans le conduit de fumées s'est produite (« A05 »)

Il n'y a que l'alarme **A21** qui émet un bip sonore intermittent tant que l'alarme est active. Dans cette situation, la phase d'extinction est actionnée automatiquement. Lorsque cette procédure est lancée, toute tentative de rétablir le système est inutile. La cause du blocage est signalée à l'écran.

#### COMMENT RÉAGIR :

Si la mention « **A03** » apparaît : la structure est trop chaude car le produit a fonctionné pendant trop d'heures à la vitesse maximale ou bien parce qu'il est mal ventilé.

Lorsque le poêle est suffisamment froid, annuler l'alarme A03 à partir du tableau. Une fois l'alarme supprimée, il est possible de rallumer le poêle normalement.

Si la mention « **A04** » apparaît : Le poêle s'éteint de façon automatique. Laisser refroidir le poêle pendant quelques minutes puis le rallumer. Contrôler l'évacuation des fumées et vérifier le type de pellets utilisés en fonction des indications fournies au chapitre spécifique du manuel.

Si la mention « **A05** » apparaît : à cause de l'ouverture prolongée de la porte feu ou d'une infiltration d'air (p. ex. bouchon d'inspection du ventilateur de fumées manquant). Si l'alarme n'est pas due à ces facteurs, contrôler et, le cas échéant, nettoyer le conduit de fumées et la cheminée (il est conseillé de faire exécuter cette opération par un technicien spécialisé MCZ).

**Ce n'est seulement qu'après avoir éliminé définitivement la cause du blocage qu'il est possible d'effectuer un nouvel allumage.**

## 32-ALARMES

En cas de déclenchement fréquent de l'alarme A21, c'est-à-dire :

<b>A21</b> <b>INTERVENTION</b> <b>DES DISPO-</b> <b>SITIFS DE</b> <b>SÉCURITÉ</b>	Porte du poêle ouverte	Fermer la porte
	Couvercle de chargement du combustible ouvert	Fermer le couvercle. Réduire le niveau de combustible dans le réservoir.
	Pressostat à air	Difficulté de tirage ou obstruction du brasier. Vérifier si le brasier est obstrué par des incrustations et, le cas échéant, le nettoyer. Contrôler et éventuellement nettoyer le conduit de fumées et l'entrée d'air.

il faut vérifier certains points pour déterminer la nature du problème et intervenir éventuellement sur certains réglages et/ou sur les dispositifs de sécurité afin de rétablir le bon fonctionnement de l'appareil.

Rappelons toutefois que chaque réglage ou modification qui agit sur les dispositifs de sécurité de fonctionnement ne doit être effectué que si LE PRODUIT EST INSTALLÉ CONFORMÉMENT AUX NORMES ET LOIS EN VIGUEUR ET SI SON ENTRETIEN EST EFFECTUÉ CORRECTEMENT PAR UN PERSONNEL AUTORISÉ ET QUALIFIÉ. Toute modification effectuée sommairement pour permettre le fonctionnement du produit dans des conditions non réglementaires peut entraîner de graves dommages matériels et corporels.

### **Attention !**



**Les réglages ne doivent être effectués que par un personnel autorisé et qualifié, sous sa propre responsabilité et après vérification de la conformité de l'installation. Le fabricant décline toute responsabilité quant aux dommages matériels ou corporels en cas de modification des dispositifs de sécurité.**

**Toute responsabilité liée à un usage impropre de l'appareil incombe entièrement à l'utilisateur et dégage le fabricant de toute responsabilité civile ou pénale.**

Série de poêles dotés d'un pressostat installé sur le réservoir dont le point de prélèvement se trouve au fond, à droite du motoréducteur. Ce système protège l'ensemble du système en garantissant l'herméticité du poêle pendant toute sa durée de vie.

Il est important de comprendre qu'à chaque baisse de dépression significative, le pressostat peut intervenir pour les raisons suivantes :

- Obstruction du conduit de fumées.
- Présence d'un corps étranger dans le conduit de fumées (oiseaux, nids, grilles bouchées, etc.).
- Vent qui entre dans le conduit de fumées parce qu'il n'est pas protégé ou parce que l'installation a été effectuée sans conduit de fumées ou au mur.
- Descente d'air froid dans le conduit de fumées.
- Endommagement du pressostat.
- Blocage de la membrane à l'intérieur du pressostat en raison de l'entrée de suie ou de poussière de pellets.
- Ouverture ou semi-ouverture du couvercle du réservoir de pellets pendant plus de 60 secondes (60 secondes est le temps estimé pour recharger le réservoir).
- Encastrement du pellet entre le couvercle du réservoir et le réservoir qui empêche le joint d'étanchéité d'isoler.
- Rupture/usure du joint d'étanchéité du couvercle du réservoir.
- Endommagement ou position erronée du joint d'étanchéité entre la vis sans fin et la chaudière.
- Ouverture de la porte feu ou usure du joint d'étanchéité.
- Obstruction des échangeurs de fumée latéraux.
- Installation erronée des joints d'étanchéité des bouchons d'inspection après une opération d'entretien.
- Obstruction de la vis sans fin par des pellets comprimés dans la partie supérieure.
- L'installation doit être conforme et le conduit de fumées/raccord de fumées ne doit pas générer d'obstructions évidentes, susceptibles d'arrêter l'échappement de la fumée, comme par exemple : de longs segments horizontaux (plus de 3 mètres), des conduits de fumées non isolés, une évacuation « murale » de la fumée, sans terminaux spécifiquement prévus (installation réglementée et autorisée uniquement en France [ZONE 3]).
- Équipements d'aspiration ou de recirculation de l'air intérieur (p. ex. systèmes VMC) qui engendrent des dépressions internes supérieures à celles prévues par la loi (elles ne doivent pas dépasser 4 Pa).
- Installation sans canalisation de l'air comburant : il est fondamental de vérifier qu'il existe une prise d'air efficace et spécifique au poêle, conformément aux spécifications du chapitre 2 du présent manuel.

La carte électronique est également dotée d'un automatisme avec un minuteur et des contacteurs, qui augmente le régime (T/MIN) de l'extracteur des fumées, de manière à rétablir la dépression à l'intérieur du réservoir et donc le pressostat, si le couvercle est ouvert pour

## 32-ALARMES

effectuer un ravitaillement ou en cas de baisses de pression immédiates et occasionnelles comme par exemple des rafales de vent à l'extérieur. Si la baisse de pression dure plus de 60 secondes, l'appareil se met en état d'alarme (A05 ou A18)

En rappelant que le tirage conseillé pour le fonctionnement correct des produits est de 10 Pa à la puissance maximale et 5 Pa à la minimale (comme prévu par la fiche technique contenue dans le manuel d'utilisation et d'entretien), il se peut, dans les pires conditions de tirage (dues aussi à la position du conduit dans des zones particulièrement exposées à des conditions météorologiques défavorables telles que les vents dominants, la neige, l'exposition au nord, etc.) qu'il faille effectuer des réglages spécifiques afin de pouvoir toujours garantir les valeurs de dépression interne prévues pour le réservoir.

Pour compenser le manque de dépression à l'intérieur, il suffit de régler la vitesse (T/MIN) de l'extracteur des fumées de manière à garantir les valeurs minimums des tableaux.

Si on relève des valeurs de dépression intérieures inférieures à celles des tableaux, cela peut être dû aussi à une faible herméticité des joints d'étanchéité internes ou tout simplement, à l'usure de l'appareil dans le temps.

### INSTRUCTIONS OPÉRATIONNELLES POUR LES CONTRÔLES DE DÉPRESSION ET LES VARIATIONS ÉVENTUELLES DES RÉGIMES

Brancher un manomètre à la prise de pression située sur le réservoir :

- Pour les appareils dotés d'une prise de pression spécifique incluse dans le réservoir, accéder au point de prélèvement et brancher le manomètre
- Pour les appareils sans prise de pression spécifique, débrancher le petit tuyau du pressostat de la prise de pression présente sur le réservoir, ajouter un « T » sur le petit tuyau pour intercepter le circuit en branchant le manomètre et rebrancher le petit tuyau à la prise de pression sur le réservoir.

Les réglages éventuels de la combustion et par conséquent de la dépression à l'intérieur du réservoir, peuvent s'effectuer de deux façons :

A) Modifier la valeur des T/MIN de l'extracteur des fumées dans le MENU CONFIGURATIONS

- Les valeurs disponibles vont de -3 à +3 qui correspondent, en pourcentage, à :
- T/MIN : -10 % +10 % pour les appareils Active System
- T/MIN : -30 % +50 % pour les appareils QUI NE SONT PAS Active System
- La modification du pourcentage agit proportionnellement et en pourcentage sur toutes les valeurs de puissance (de 1 à 5). La modification du pourcentage n'agit pas sur les phases intermédiaires de fonctionnement comme ALLUMAGE, FIRE ON ou EXTINCTION
- L'augmentation du régime entraîne une augmentation de l'aspiration et par conséquent de la dépression interne, ce qui compense les phénomènes qui causent le déclenchement de l'alarme.

B) Intervenir manuellement sur le régime du motoréducteur dans le MENU PARAMÈTRES TECHNIQUES

- Le pressostat a un étalonnage de 10/20 Pa, ce qui signifie qu'il se désarme quand la dépression à l'intérieur du réservoir est inférieure à 10 Pa et pour se réarmer, il a besoin de plus de 20 Pa à l'intérieur du réservoir
- La valeur de dépression à la puissance minimale doit toujours être supérieure à 10 Pa avec une bonne marge, qui peut diminuer au fil du temps à cause de l'usure des joints d'étanchéité, etc. (au moins 12/13 Pa).
- La valeur de dépression à la puissance maximale doit toujours être supérieure à 20 de manière à ce que le pressostat puisse se réarmer quand l'automatisme de réarmement du pressostat se met en marche. La procédure de réarmement du pressostat (comme par exemple après l'ouverture du couvercle pour ravitailler le réservoir) prévoit que l'électronique amène, pendant quelques instants, le nombre de T/MIN du ventilateur d'extraction des fumées jusqu'au seuil de PUISSANCE 5 (P5). À la valeur P5, la valeur de dépression à l'intérieur du réservoir doit donc toujours être > 20 Pa (valeur conseillée : 22/23 Pa pour conserver de la marge).
- **N.B. = Les menus PARAMÈTRES TECHNIQUES sont protégés par un mot de passe pour éviter l'entrée accidentelle de l'utilisateur**



**Attention ! La configuration par défaut du produit est étudiée pour obtenir les données techniques certifiées. En cas de différence des données (comme pour la recette des pellets), il est possible de modifier les paramètres reportés ci-dessus.**

**Les réglages ne doivent être effectués que par un personnel autorisé et qualifié, sous sa propre responsabilité et après vérification de la conformité de l'installation.**

## 32-ALARMES

### DÉPRESSION À L'INTÉRIEUR DU RÉSERVOIR AVEC DES PARAMÈTRES D'USINE ET UN TIRAGE DE 5 Pa (MINIMUM CONSEILLÉ)

POWER	P1	P2	P3	P4	P5	VALEURS
6 kW	13,7/14,2 Pa	15,1/15,6 Pa	17,1/17,5 Pa	19,1/19,5 Pa	22,0/22,2 Pa	Tirage
	95 °C	110 °C	125 °C	141 °C	165 °C	Température des fumées
8 kW	13,8/14,3 Pa	15,6/16,1 Pa	17,8/18,0 Pa	21,7/22,2 Pa	26,1/26,6 Pa	Tirage
	104 °C	119 °C	145 °C	148 °C	184 °C	Température des fumées
10 kW	15,9/16,3 Pa	20,4/20,9 Pa	25,8/26,3 Pa	31,8/32,3 Pa	36,5/37,0 Pa	Tirage
	108 °C	°C	150 °C	°C	230 °C	Température des fumées
12 kW	16,5/17,3 Pa	20,4/20,9 Pa	25,8/26,3 Pa	31,8/32,3 Pa	36,5/37,1 Pa	Tirage
	118 °C	127 °C	155 °C	172 °C	195 °C	Température des fumées
14 kW	17,6/18,0 Pa	19,8/20,4 Pa	23,1/23,7 Pa	28,9/29,6 Pa	37,8/38,2 Pa	Tirage
	118 °C	131 °C	161 °C	187 °C	210 °C	Température des fumées

N.B. Les valeurs de dépression indiquées peuvent différer de  $\pm 1$  Pa en fonction de la température des fumées. De la même manière, la température des fumées peut différer de  $\pm 10$  °C selon la qualité du combustible ou le niveau de propreté du produit.

#### Modification du régime du ventilateur des fumées

Pour améliorer ultérieurement la combustion dans les situations critiques, il est possible de modifier en pourcentage les paramètres de l'air comburant entrant. Ces modifications peuvent être effectuées vers le haut en cas de grande difficulté d'évacuation des fumées et/ou d'aspiration de l'air ou vers le bas en cas de tirage excessif du conduit de fumées.

Voir les indications de modification RECETTE AIR.

LES VALEURS DISPONIBLES SONT

-2 -10 %

-1 -5 %

0 0 % (valeur par défaut)

+1 + 5 %

+2 +10 %

## 33- CONSEILS POUR UNE UTILISATION EN TOUTE SÉCURITÉ



**SEULS UNE INSTALLATION CORRECTE AINSI QU'UN ENTRETIEN ET UN NETTOYAGE APPROPRIÉS DE L'APPAREIL PEUVENT GARANTIR LE BON FONCTIONNEMENT ET UNE UTILISATION SÛRE DU PRODUIT.**

Nous souhaitons vous informer que nous connaissons des cas de dysfonctionnement de produits de chauffage domestique à pellets, principalement dus à des installations incorrectes, des opérations d'entretien inappropriées ou un usage non conforme.

Nous vous assurons que tous nos produits sont extrêmement sûrs et certifiés selon les normes européennes de référence. Le système d'allumage a été testé avec la plus grande attention afin d'augmenter l'efficacité d'allumage et éviter tout problème, même dans les pires conditions d'utilisation. Quoi qu'il en soit, comme tout autre produit à pellets, nos appareils doivent être installés correctement et les opérations périodiques de nettoyage et d'entretien doivent être effectuées afin de garantir un fonctionnement sûr. Nos études démontrent que ces dysfonctionnements sont principalement dus à la combinaison de certains ou de tous les facteurs suivants :

- L'obstruction des trous du brasier ou la déformation du brasier, résultat d'un entretien insuffisant, des conditions susceptibles de provoquer des allumages retardés, générant une production anormale de gaz imbrûlés.
- L'insuffisance de l'air de combustion en raison d'une taille réduite ou de l'obstruction du canal d'entrée de l'air.
- L'utilisation de canaux de fumée non conformes aux exigences réglementaires en matière d'installation, qui ne garantissent pas un tirage adéquat.
- L'obstruction partielle de la cheminée, due à un entretien insuffisant, qui réduit le tirage et complique donc l'allumage.
- Un terminal de cheminée non conforme aux indications de cette notice et donc, inapproprié pour prévenir d'éventuels phénomènes de tirage inverse.
- Ce facteur devient déterminant quand le produit est installé dans des zones particulièrement venteuses, telles que les zones côtières.

La combinaison d'un ou de plusieurs de ces facteurs peut engendrer des conditions de grave dysfonctionnement.

Pour éviter cela, il est fondamental de garantir une installation du produit conforme aux réglementations en vigueur.

Il est également essentiel de respecter les simples règles suivantes :

- Après chaque extraction pour le nettoyage, le brasier doit toujours être remis correctement dans sa position de fonctionnement avant toute utilisation du produit, en éliminant complètement la saleté résiduelle éventuellement présente sur la base d'appui.
- Les pellets ne doivent jamais être chargés manuellement dans le brasier, ni avant un allumage, ni pendant le fonctionnement.
- L'accumulation de pellets non brûlés suite à un éventuel défaut d'allumage doit être éliminée avant de rallumer l'appareil. Contrôler qu'il est positionné correctement dans son logement et que l'entrée d'air comburant et la sortie des fumées sont régulières.
- Si l'appareil rate plusieurs fois l'allumage, il est conseillé de cesser immédiatement de l'utiliser et de contacter un technicien habilité afin de contrôler son fonctionnement.

Le respect de ces indications est absolument suffisant pour garantir un bon fonctionnement du produit et éviter tout problème.

Si les précautions susmentionnées ne sont pas respectées et qu'à l'allumage, une surcharge de pellets se produit dans le brasier, ce qui entraîne la production anormale de fumée dans la chambre de combustion, respecter scrupuleusement les indications suivantes :

- Ne débrancher en aucun cas l'appareil de l'alimentation électrique : cela risque d'arrêter le ventilateur d'aspiration des fumées et de provoquer la libération des fumées dans la pièce.
- Ouvrir les fenêtres par précaution, pour aérer la pièce d'installation et évacuer les fumées éventuellement dégagées dans la pièce (la cheminée risque de ne pas fonctionner correctement).
- Ne pas ouvrir la porte feu : cela risque de compromettre le bon fonctionnement du système d'évacuation des fumées vers la cheminée.
- Éteindre tout simplement le poêle en intervenant sur le bouton d'allumage et d'extinction du panneau de commande (et non pas sur le bouton postérieur de la prise d'alimentation !) et s'éloigner du poêle en attendant que la fumée soit totalement évacuée.
- Avant toute tentative de rallumage, nettoyer à fond le brasier et ses trous de passage de l'air afin d'éliminer toute incrustation et les éventuels pellets non brûlés ; remettre le brasier en place dans son logement en éliminant les résidus éventuellement présents sur sa base d'appui. Si l'appareil rate plusieurs fois l'allumage, il est conseillé de cesser immédiatement de l'utiliser et de contacter un technicien agréé afin de contrôler son fonctionnement et la cheminée.





EXEMPLE DE BRASIER PROPRE



EXEMPLE DE BRASIER SALE

Il n'y a qu'un entretien et un nettoyage appropriés du poêle qui permettent de garantir sa sécurité et son bon fonctionnement.



### ATTENTION !

**Toutes les opérations de nettoyage de toutes les parties doivent être exécutées lorsque le produit est complètement froid et avec la prise électrique débranchée.**

**Débrancher l'appareil de l'alimentation à 230 V avant d'effectuer toute opération d'entretien.**

Le produit requiert peu d'entretien s'il est utilisé avec des pellets certifiés et de qualité.

## NETTOYAGE QUOTIDIEN OU HEBDOMADAIRE PAR L'UTILISATEUR

### Nettoyage du brasier

Avant chaque allumage, ne pas oublier qu'il faut toujours nettoyer et enlever du brasier « T » les cendres et toute incrustation qui pourraient obstruer les orifices de passage de l'air, en faisant attention à la cendre chaude. Dans le cas d'un défaut d'allumage ou d'épuisement du combustible dans le réservoir, il se peut que des pellets de bois imbrûlés s'accumulent dans le brasier. Il faut toujours débarrasser le brasier des résidus avant chaque allumage. **Ce n'est que lorsque la cendre est complètement froide** qu'il est possible d'utiliser un aspirateur pour l'éliminer. Dans ce cas, utiliser un aspirateur adéquat pour aspirer des particules de petites tailles.

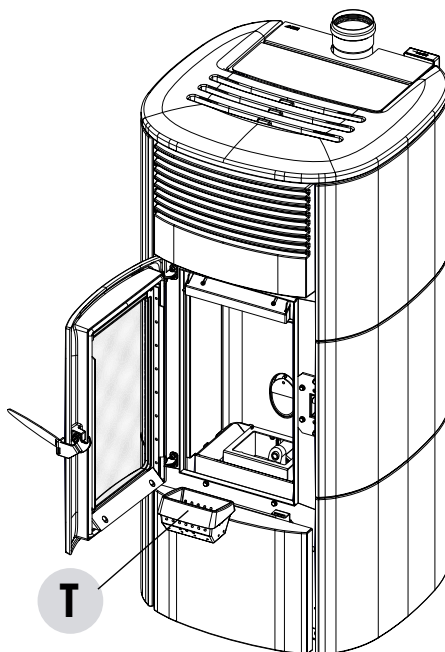

## 34-NETTOYAGES



**NE PAS OUBLIER QUE SEUL UN BRASIER POSITIONNÉ ET NETTOYÉ CORRECTEMENT PEUT GARANTIR UN ALLUMAGE SÛR ET UN FONCTIONNEMENT OPTIMAL DU PRODUIT À PELLETS. EN CAS D'ÉCHEC D'ALLUMAGE ET APRÈS TOUTE SITUATION DE BLOCAGE DU PRODUIT, IL EST INDISPENSABLE DE VIDER LE BRASIER AVANT DE PROCÉDER AU RALLUMAGE**

Pour un nettoyage efficace du brasier, il faut l'extraire complètement de son logement et nettoyer à fond tous les trous et la grille placée au fond. En utilisant des pellets de bonne qualité, normalement, il suffit d'utiliser un pinceau pour remettre le composant en excellent état de marche.

### Nettoyage du compartiment de récupération des cendres

Pour le nettoyage du compartiment de récupération des cendres, il est conseillé d'ouvrir la porte du foyer « F », de relever le volet à cendres « S » afin que toutes les cendres tombent dans le tiroir à cendres « P ». Pour vider le tiroir à cendres « P », il faut ouvrir la porte esthétique « R », abaisser la porte de fermeture « I » en tournant la poignée. C'est l'expérience de l'utilisateur et la qualité des pellets qui vont déterminer la fréquence des nettoyages. **Il est de toute façon conseillé de ne pas dépasser 2 ou 3 jours.**

Après avoir enlevé et vidé le tiroir à cendres « P », nettoyer aussi la partie inférieure du compartiment (voir la flèche image ci-dessous).

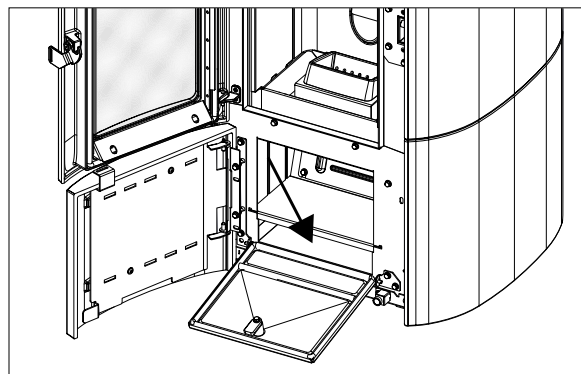
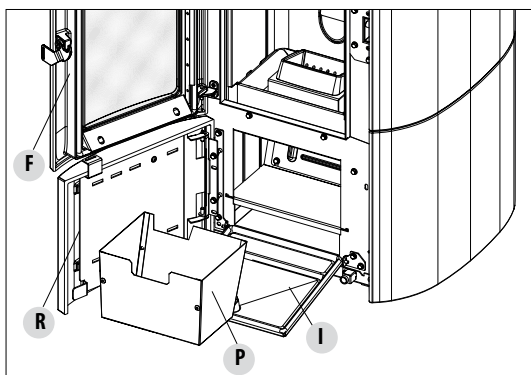
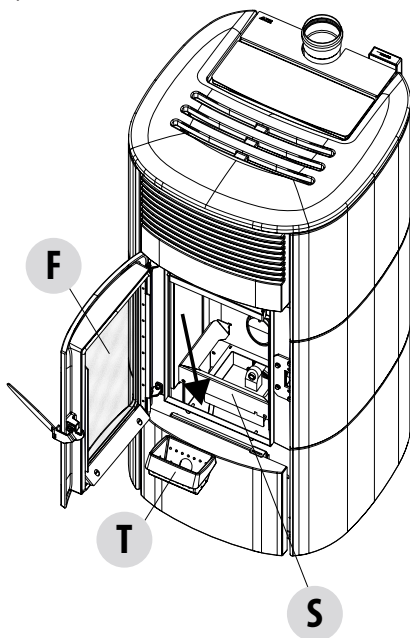

**Attention ! Les phases de nettoyage terminées, se rappeler de repositionner le tiroir à cendres « P », de refermer toutes les portes (« I », « R », « F »), d'insérer le brasier et le volet à cendres « S ».**

## 34-NETTOYAGES

### NETTOYAGE DE LA VITRE

Pour le nettoyage de la vitre céramique, il est conseillé d'utiliser un pinceau sec ou, en cas de saleté importante, un détergent en spray spécifique à pulvériser en petite quantité, puis de la nettoyer avec un chiffon.



#### **ATTENTION !**

**Ne pas utiliser de produits abrasifs et pour le nettoyage de la vitre, ne pas pulvériser le produit sur les parties peintes et sur les joints d'étanchéité de la porte coupe-feu (cordon en fibre de céramique).**

### NETTOYAGE DU REVÊTEMENT DE POÊLE

Ci-après quelques indications pour le nettoyage du revêtement en métal du poêle :

- N'utiliser que de l'eau éventuellement additionnée de détergents neutres (pH7) et caractérisés par des additifs légers.
- N'utiliser de l'eau que sur un chiffon. Il y a des pièces électriques qui risquent d'être endommagées.
- Utiliser des chiffons doux et non abrasifs. Éviter de frotter les surfaces.
- Ne pas utiliser de solvants ni d'agents abrasifs. Ne pas utiliser de préparations pour le nettoyage des peintures car elles risquent d'être agressives.

### NETTOYAGE DU FILTRE À AIR

La partie arrière du poêle possède un filtre à air à mailles métalliques (pour les modèles où il est prévu), qui a pour objectif d'éviter l'entrée de la saleté à l'intérieur du corps moteur et du capteur intérieur.

Il est conseillé de contrôler tous les 15/20 jours si le filtre est propre. Si besoin est, enlever les peluches ou le matériau qui s'est déposé.

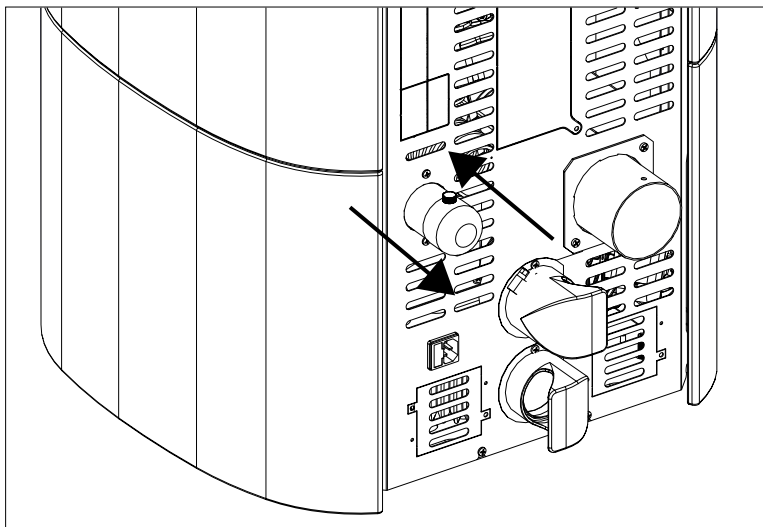

Le contrôle et le nettoyage éventuel doivent être intensifiés si des animaux domestiques circulent dans l'habitation.

Pour le nettoyage, il suffit de retirer le filtre. Pour le nettoyer, utiliser un pinceau, un chiffon humide ou de l'air comprimé. Pour le replacer, il suffit d'appuyer (il est encastrable).



**Constitué d'une grille métallique, le filtre est souple et il se déforme au toucher ; en le nettoyant, faire donc attention à ne pas l'écraser ou l'endommager. En cas de rupture, il doit être remplacé.**

#### **ATTENTION !**

**Ne jamais faire fonctionner le poêle sans le filtre à air. MCZ n'est pas responsable des éventuels dommages des composants internes si cette consigne n'est pas respectée.**

## 34-NETTOYAGES

### NETTOYAGES PÉRIODIQUES AU SOIN DU TECHNICIEN QUALIFIÉ NETTOYAGE DE L'ÉCHANGEUR DE CHALEUR ET DU COMPARTIMENT INFÉRIEUR

Au milieu de l'hiver **mais surtout à la fin**, il est nécessaire de nettoyer le compartiment où les fumées d'évacuation passent.

Ce nettoyage doit obligatoirement être fait de façon à faciliter l'élimination générale de tous les résidus de la combustion, avant que le temps et l'humidité ne les compactent et qu'il soit ainsi difficile de les enlever.



#### ATTENTION :

*il est obligatoire de faire effectuer les nettoyages périodiques en fin de saison par un technicien autorisé et qualifié afin de pouvoir substituer également les joints d'étanchéité.*

#### NETTOYAGE DU COMPARTIMENT INFÉRIEUR

Pour éliminer la cendre du compartiment inférieur, il est nécessaire d'ouvrir les portes du poêle « F » et « R ». Ouvrir le volet « I » en tournant la poignée et l'accompagner jusqu'à la base de la structure du poêle. Extraire le tiroir à cendres « P ». À ce stade, desserrer les quatre vis « y », enlever la plaque « n » et le joint « o » ; avec le bec de l'aspirateur, ôter les cendres et la suie accumulées dans l'échangeur inférieur (extracteur de fumées) indiqué par la flèche.

Avant de remonter le bouchon « n », il est conseillé de changer le joint « o ».

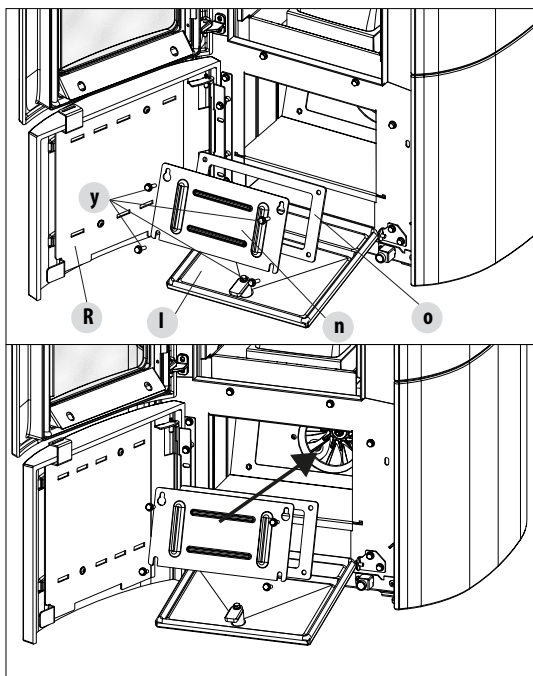
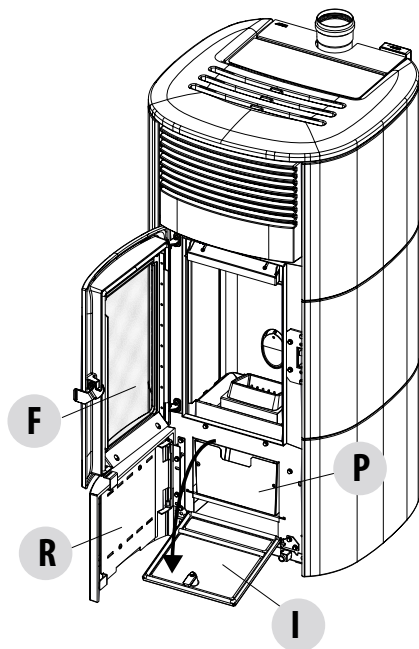

## 34-NETTOYAGES

### NETTOYAGE DE L'ÉCHANGEUR NETTOYAGE DU COMPARTIMENT SUPÉRIEUR

Lorsque le poêle est froid et sans revêtements intéressés, procéder au nettoyage de l'échangeur supérieur. Après avoir retiré le bouchon pour le nettoyage inférieur « n » (voir le paragraphe précédent), à l'aide d'une tige rigide ou d'une brosse pour bouteilles, gratter les parois du foyer (voir la flèche) de façon à faire tomber les cendres dans le compartiment inférieur.

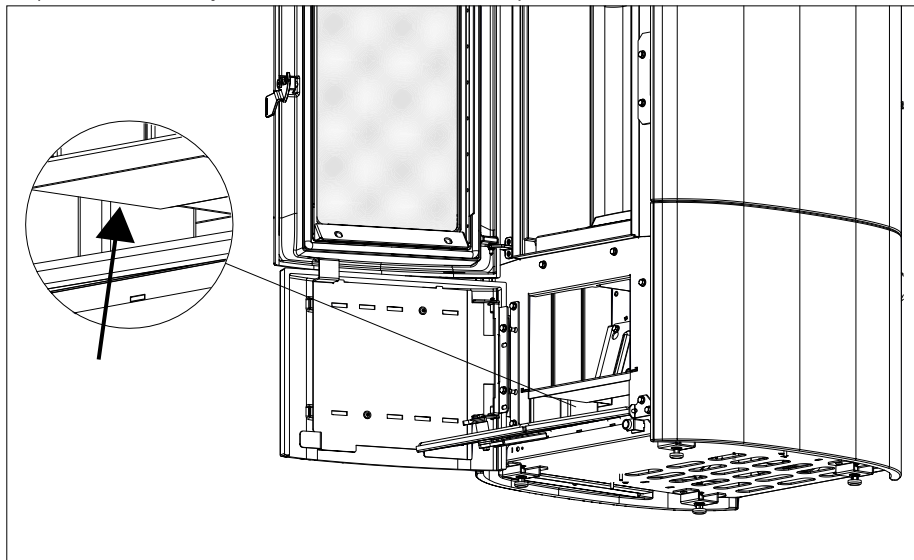

Procéder ensuite enlevant la plaque supérieure en calorite « J », pour cela ouvrir la porte du foyer, en haut avec les mains lever la plaque en calorite « J » vers le haut, l'incliner vers la droite ou la gauche de façon à la faire sortir des supports et l'enlever.

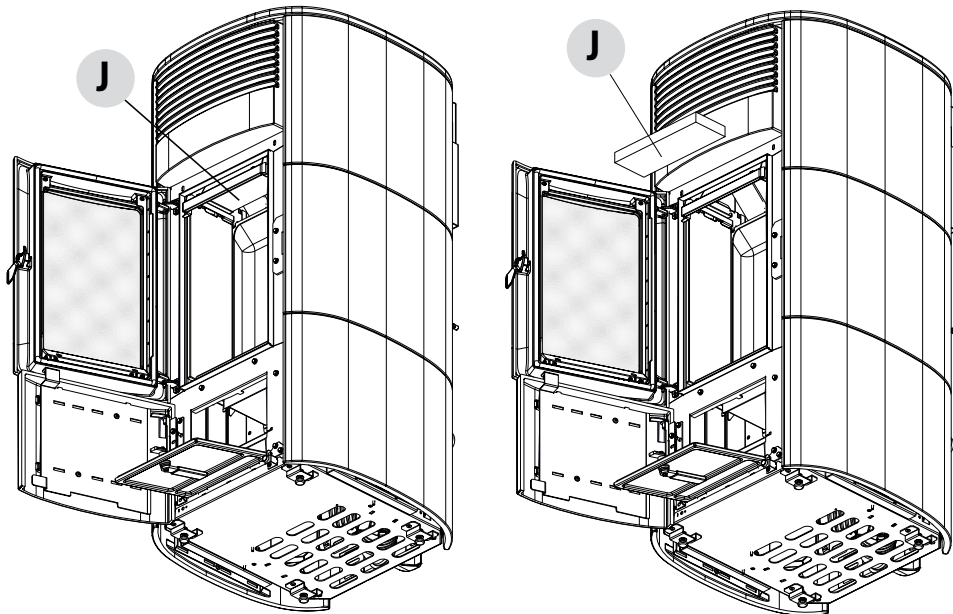

## 34-NETTOYAGES

À l'aide d'une tige rigide ou d'une brosse pour bouteilles, gratter les parois du foyer (voir la flèche - respectivement à droite et à gauche du foyer) de façon à laisser tomber les cendres dans le compartiment inférieur.

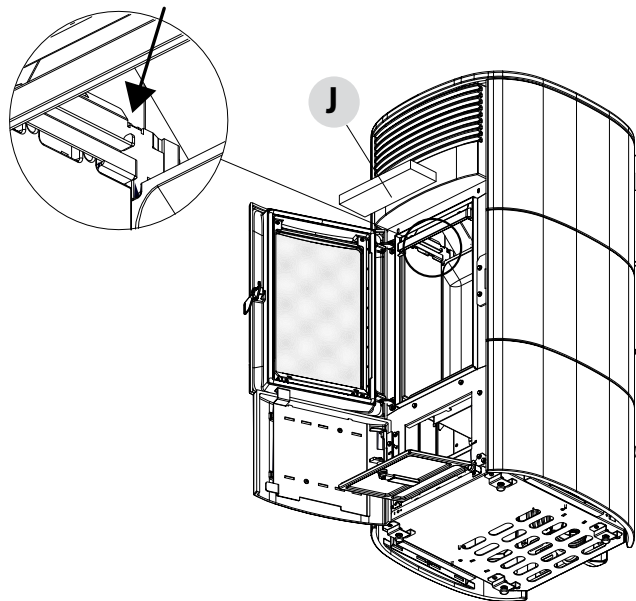

Avec le bec de l'aspirateur, aspirer les cendres et la poussière qui se sont éventuellement accumulées sur l'échangeur (voir la flèche). Puis bien nettoyer aussi l'échangeur inférieur, changer les joints éventuels, remonter l'ensemble.

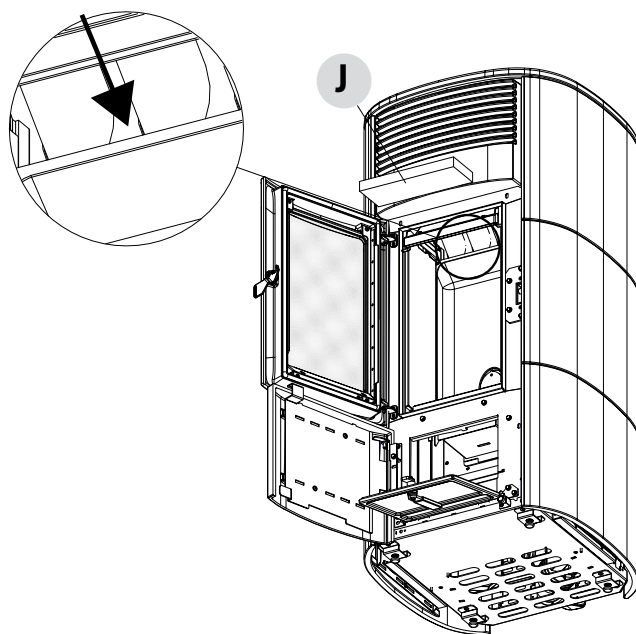

## 34-NETTOYAGES

### NETTOYAGE DU SYSTÈME D'ÉVACUATION DES FUMÉES ET CONTRÔLES GÉNÉRAUX

Nettoyer l'installation d'évacuation des fumées surtout à proximité des raccords en « T », des coudes et des éventuels segments horizontaux du conduit de fumées.

Pour obtenir des informations concernant le nettoyage périodique du conduit de fumées, s'adresser à un ramoneur qualifié.

Vérifier l'étanchéité des joints en fibre céramique présents sur la porte du poêle. Si besoin est, commander les nouveaux joints au revendeur pour le remplacement ou contacter une station technique agréée pour réaliser toute l'opération.



#### ATTENTION :

*La fréquence de nettoyage de l'installation d'évacuation des fumées doit être déterminée en fonction de l'utilisation qui est faite du poêle et du type d'installation.*

*Il est conseillé de confier l'entretien et le nettoyage de fin de saison à une station technique agréée car elle effectuera non seulement les opérations décrites ci-dessus mais également un contrôle général des composants.*

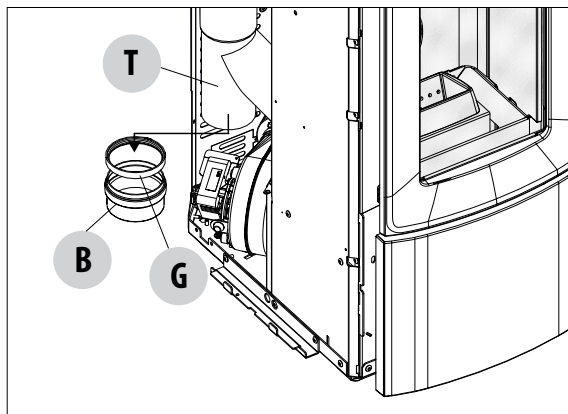

Après avoir enlevé le panneau latéral, effectuer le nettoyage du tuyau de sortie des fumées.

Extraire le bouchon « B » et le joint « G ». Nettoyer ensuite le tuyau « T », le bouchon « B » et remplacer le joint « G » si nécessaire.

### CONTRÔLE PÉRIODIQUE DE LA FONCTION DE FERMETURE DE LA PORTE

Vérifier que la fermeture de la porte assure l'étanchéité (en effectuant le test de la « feuille de papier ») et que, lorsque la porte est fermée, le taquet de fermeture (X sur la figure) ne dépasse pas de la tôle à laquelle il est fixé. Sur certains produits, il faut démonter le revêtement esthétique pour évaluer toute saillie anormale du taquet lorsque la porte est fermée.

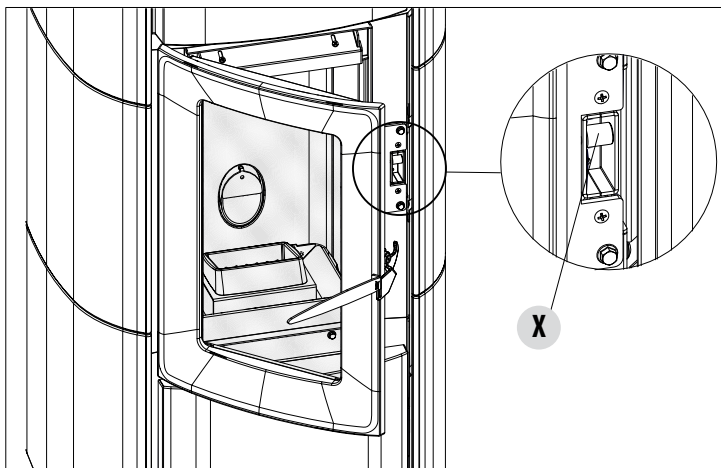

## 34-NETTOYAGES

### MISE HORS SERVICE (en fin de saison)

À la fin de chaque saison, avant d'éteindre le produit, il est conseillé d'éliminer complètement les pellets du réservoir à l'aide d'un aspirateur à long tube.

Il est conseillé d'enlever les pellets inutilisés du réservoir car ils peuvent retenir l'humidité, de débrancher toute canalisation de l'air comburant pouvant amener de l'humidité à l'intérieur de la chambre de combustion mais surtout, de demander à un technicien spécialisé de rafraîchir la peinture à l'intérieur de la chambre de combustion avec des peintures siliconées spécifiques en spray (à acheter dans n'importe quel point de vente ou dans les STA) lors des opérations d'entretien programmé annuel de fin de saison. La peinture protège ainsi les parties à l'intérieur de la chambre de combustion, en bloquant tout type de processus d'oxydation.

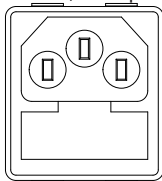

**Durant la période d'inutilisation, l'appareil doit être débranché du réseau électrique. Pour une plus grande sécurité, surtout en présence d'enfants, nous conseillons d'enlever le câble d'alimentation.**

Si au rallumage, en appuyant sur l'interrupteur général placé sur le côté du produit, l'écran du panneau de contrôle ne s'allume pas, cela signifie qu'il pourrait être nécessaire de remplacer le fusible de service.

Sur le côté du produit, il y a un compartiment porte-fusibles qui se trouve à proximité de la prise d'alimentation. Après avoir débranché les fiches de la prise de courant, ouvrir le couvercle du compartiment porte-fusibles à l'aide d'un tournevis et si nécessaire, les faire remplacer (3,15 A retardé) par un technicien autorisé et qualifié.

### CONTRÔLE DES COMPOSANTS INTERNES



#### ATTENTION !

**Le contrôle des composants électromécaniques internes doit être effectué uniquement par un personnel qualifié ayant des connaissances techniques concernant la combustion et l'électricité.**

Il est conseillé de réaliser cet entretien périodique annuel (avec un contrat d'assistance programmé) qui porte sur le contrôle visuel et de fonctionnement des composants internes. Le récapitulatif des interventions de contrôle et/ou d'entretien indispensables pour le fonctionnement correct du produit est indiqué ci-dessous.

	PIÈCES/FRÉQUENCE	1 JOUR	2-3 JOURS	7 JOURS	15/20 JOURS	1 AN
PAR L'UTILISATEUR	Brasier	•				
	Compartiment de récupération des cendres		•			
	Tiroir à cendres*			•		
	Vitre		•			
	Filtre à air				•	
PAR UN TECHNICIEN QUALIFIÉ	Échangeur supérieur					•
	Échangeur inférieur					•
	Canal de fumée					•
	Joint d'étanchéité					•
	Fonctionnalité de fermeture de la porte					•

\* Le vidage du tiroir à cendres dépend de plusieurs facteurs (type de pellet, puissance du poêle, utilisation du poêle, type d'installation...); c'est votre expérience qui vous indiquera le temps exact de vidage.



## 35-PANNES/CAUSES/SOLUTIONS



### ATTENTION !

Toutes les réparations ne doivent être effectuées que par un technicien spécialisé, lorsque le produit est à l'arrêt et la prise électrique débranchée.

ANOMALIE	CAUSES POSSIBLES	SOLUTIONS
<b>Les pellets ne sont pas introduits dans la chambre de combustion.</b>	Le réservoir à pellets est vide.	Remplir le réservoir de pellets.
	La vis sans fin est bloquée par la sciure.	Vider le réservoir et, à la main, débloquer la vis sans fin en enlevant la sciure.
	Motoréducteur en panne.	Remplacer le motoréducteur.
	Carte électronique défectueuse.	Remplacer la carte électrique.
<b>Le feu s'éteint ou le produit s'arrête automatiquement.</b>	Le réservoir à pellets est vide.	Remplir le réservoir de pellets.
	Les pellets ne sont pas émis.	Voir l'anomalie précédente.
	La sonde de sécurité de la température des pellets est intervenue.	Laisser le produit refroidir, réinitialiser le thermostat jusqu'à l'arrêt du blocage et rallumer l'appareil ; si le problème persiste, contacter l'assistance technique.
	Chrono activé.	Contrôler si la configuration chrono est activée.
	La porte n'est pas fermée parfaitement ou les joints d'étanchéité sont usés.	Fermer la porte et faire remplacer les joints d'étanchéité par d'autres pièces d'origine.
	Pellets inappropriés.	Remplacer le type de pellets par un type conseillé par le fabricant.
	Faible apport de pellets.	Faire contrôler l'afflux du combustible en suivant les instructions du manuel.
	Chambre de combustion sale.	Nettoyer la chambre de combustion en suivant les instructions du manuel.
	Évacuation obstruée.	Nettoyer le conduit de fumées.
	Moteur d'extraction des fumées en panne.	Vérifier, et éventuellement, remplacer le moteur.

## 35-PANNES/CAUSES/SOLUTIONS

ANOMALIE	CAUSES POSSIBLES	SOLUTIONS
<b>Le produit fonctionne pendant quelques minutes puis s'éteint.</b>	La phase d'allumage n'est pas terminée.	Recommencer la phase d'allumage.
	Coupure de courant momentanée.	Rallumer.
	Conduit de fumées obstrué.	Nettoyer le conduit de fumées.
	Sondes de températures défectueuses ou en panne.	Inspection et remplacement des sondes.
<b>Les pellets s'accumulent dans le brasier, la vitre de la porte se salit et la flamme est faible.</b>	Air de combustion insuffisant.	S'assurer que la prise d'air soit dans la pièce et qu'elle est dégagée. Nettoyer le brasier et contrôler que tous les trous sont ouverts. Effectuer un nettoyage général de la chambre de combustion et du conduit de fumées. Vérifier l'état des joints d'étanchéité de la porte.
	Pellets humides ou inappropriés.	Changer le type de pellets.
	Moteur d'aspiration des fumées en panne.	Vérifier, et éventuellement, remplacer le moteur.
<b>Le moteur d'aspiration des fumées ne fonctionne pas.</b>	L'appareil n'a pas de tension électrique.	Vérifier la tension du réseau et le fusible de protection.
	Le moteur est en panne.	Vérifier le moteur et le condensateur, et éventuellement, les remplacer.
	La carte est défectueuse.	Remplacer la carte électrique.
	Le panneau de commande est en panne.	Remplacer le panneau de commande.
<b>Le ventilateur de l'air de convection ne s'arrête jamais.</b>	Sonde thermique défectueuse ou en panne.	Vérifier le fonctionnement de la sonde et éventuellement la remplacer.
	Ventilateur en panne.	Attendre quelques minutes, vérifier le fonctionnement du moteur et éventuellement, le remplacer.
	Le produit n'a pas encore atteint la température d'extinction.	Attendre.

## 35-PANNES/CAUSES/SOLUTIONS

ANOMALIE	CAUSES POSSIBLES	SOLUTIONS
<b>Le ventilateur d'air ne s'allume pas.</b>	Le produit n'a pas atteint la température.	Attendre.
<b>En position automatique, le produit fonctionne toujours à la puissance maximale.</b>	Thermostat d'ambiance en position maximale.	Configurer à nouveau la température.
	Sonde de détection de la température en panne.	Inspection de la sonde et remplacement éventuel.
	Panneau de commande défectueux ou en panne.	Inspection du tableau et remplacement éventuel.
<b>Le produit ne s'allume pas.</b>	Défaut d'énergie électrique.	Contrôler que la prise électrique soit branchée.
	Le fusible est intervenu suite à une panne.	Remplacer le fusible par un fusible ayant les mêmes caractéristiques (5x20 mm T 3,15 A).
	Contrôler le brasier.	Nettoyer le brasier et éliminer les incrustations ou les résidus de pellets imbrûlés.
	Contrôler la position du brasier.	Replacer le brasier dans son logement.
	Contrôler que la bougie de préchauffage chauffe.	Inspection et remplacement éventuel.
	Évacuation ou conduit de fumées obstrué.	Nettoyer l'évacuation des fumées et/ou le conduit de fumées.
	Bougie de préchauffage en panne.	Remplacer la bougie de préchauffage.

## 36-CARTE ÉLECTRONIQUE

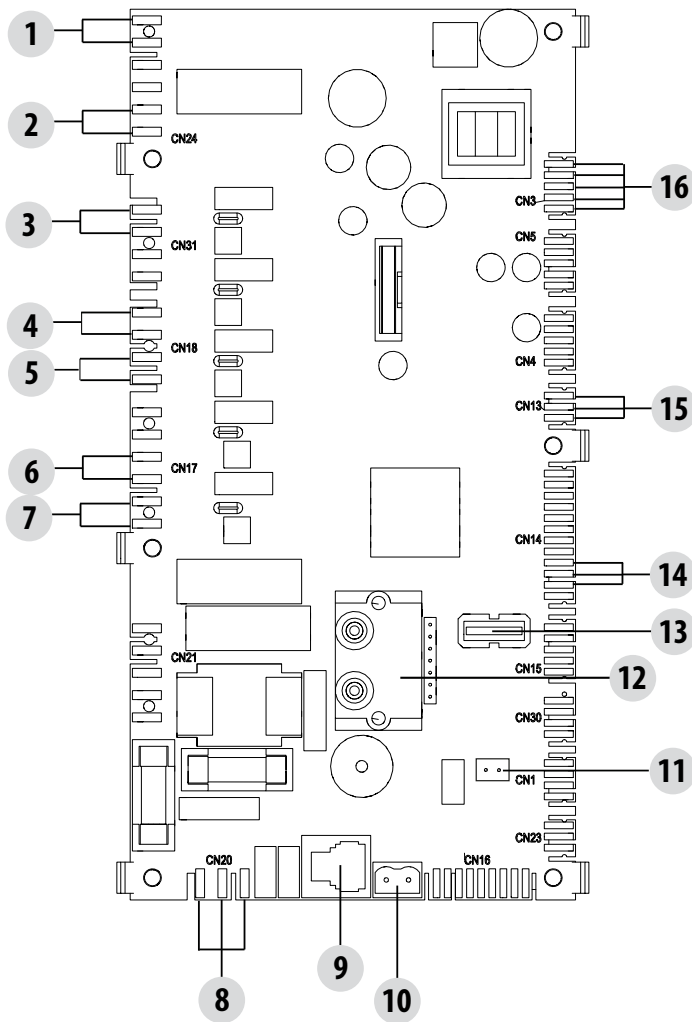

CÂBLES ÉLECTRIQUES  
SOUS TENSION

DÉBRANCHER LE CÂBLE  
D'ALIMENTATION 230 V  
AVANT D'EFFECTUER  
TOUTE OPÉRATION SUR  
LES CARTES ÉLECTRIQUES

### LÉGENDE

1. PRESSOSTAT À AIR	9. TABLEAU DE COMMANDE MAESTRO
2. KLIXON	10. SONDE DE TEMPÉRATURE DES FUMÉES
3. VENTILATEUR AIR FAN 3 (LE CAS ÉCHÉANT)	11. SONDE D'AMBIANCE
4. VENTILATEUR D'AMBIANCE	12. DIFFÉRENTIEL DE PRESSION
5. VENTILATEUR AIR FAN 2 (LE CAS ÉCHÉANT)	13. MISE À JOUR DU LOGICIEL (USB)
6. EXTRACTEUR DE FUMÉES	14. ENCODEUR DU VENTILATEUR DES FUMÉES
7. ALLUMAGE (BOUGIE DE PRÉCHAUFFAGE)	15. CAPTEUR DE NIVEAU DES PELLETS (EN OPTION)
8. ALIMENTATION DE LA CARTE	16. MOTORÉDUCTEUR SANS BALAIS

**N.B.** Les câblages électriques de chaque composant sont munis de connecteurs pré-câblés dont la mesure diffère l'une de l'autre.









# MCZ

**MCZ GROUP S.p.A.**

Via La Croce n°8

33074 Vigonovo di Fontanafredda (PN) – ITALIE

Téléphone : +39 0434/599599 lignes groupées

Fax : +39 0434/599598

Internet : [www.mcz.it](http://www.mcz.it)

E-mail : [mcz@mcz.it](mailto:mcz@mcz.it)