

MANUEL DE L'UTILISATEUR

Thermopoêle à granulé









©2020 CADEL srl | All rights reserved - Tutti i diritti riservati

SATURNO 16 - 24

SOMMAIRE

1	SYMBOLES DU MANUEL.....	3
2	CHER CLIENT	3
3	AVERTISSEMENTS.....	4
4	RÈGLES DE SÉCURITÉ	4
5	CONDITIONS DE GARANTIE.....	5
	5.0.1 CONTRÔLES DES PERFORMANCES DU PRODUIT ...	6
6	PIÈCES DÉTACHÉES	7
7	MISES EN GARDE POUR L'ÉLIMINATION CORRECTE DU PRODUIT.....	7
	7.1 INFORMATIONS RELATIVES A LA GESTION DES DECHETS D'APPAREILS ELECTRIQUES ET ELECTRONIQUES CONTENANT DES PILES ET DES ACCUMULATEURS.....	7
8	EXCLUSIVEMENT POUR LE BENELUX.....	8
9	CONNEXION WIFI - BLUETOOTH	8
	9.1 EASY CONNECT PLUS.....	8
	9.2 NAVEL STAND ALONE	9
10	UTILISATION	10
	10.1 AVANT-PROPOS	10
	10.2 ECRAN TABLEAU DE CONTROLE.....	10
	10.3 MENU PRINCIPAL	11
	10.4 MENU CONFIGURATIONS	11
	10.5 MODE AUTO ECO (VOIR POINTS F-G).....	15
	10.6 MODE PROGRAMME (TIMER) - MENU PRINCIPAL	16
	10.7 REMARQUES POUR LE FONCTIONNEMENT TIMER	17
	10.8 FONCTION SLEEP (MENU PRINCIPAL)	17
11	MISES EN GARDE PREMIER ALLUMAGE.....	17
	11.1 DÉMARRAGE	17
	11.2 MISES EN GARDE GÉNÉRALES.....	18
	11.3 ÉROGATION DE PUISSANCE.....	19
	11.4 MENU RÉGLAGES	19
	11.5 ARRÊT NORMAL (SUR LE PANNEAU : OFF AVEC FLAMME CLIGNOTANTE).....	19
	11.6 COUPURE D'ÉNERGIE	19
	11.7 ÉCHEC ALLUMAGE.....	20
12	RECOMMANDATIONS POUR UNE UTILISATION SÛRE.....	20
13	CARBURANT.....	21
	13.1 COMBUSTIBLE.....	21
	13.2 APPROVISIONNEMENT GRANULÉS.....	21
14	CHARGEMENT DES PELLETS SATURNO.....	22
	14.1 CHARGEMENT DES PELLETS.....	22
	14.2 FORMATION DES UTILISATEURS.....	22
15	DISPOSITIFS DE SECURITE ET ALARMES.....	23
	15.1 LES DISPOSITIFS DE SECURITE	23
	15.2 PRESSOSTAT	23
	15.3 SONDE TEMPERATURE FUMÉES	23
	15.4 THERMOSTAT A CONTACT DANS LE RESERVOIR	
	COMBUSTIBLE	23
	15.5 DISPOSITIFS DE SECURITE ELECTRIQUE.....	23
	15.6 VENTILATEUR FUMÉES.....	23
	15.7 MOTOREDUCTEUR.....	23
	15.8 DEFAUT TEMPORAIRE DE COURANT.....	23
	15.9 DEFAUT D'ALLUMAGE.....	23
	15.10 COUPURE DE COURANT AVEC POÊLE ALLUMÉ	23
	15.11 COUPURE DE COURANT SUPÉRIEURE À 10" AVEC POÊLE EN PHASE D'ARRÊT	24
	15.12 THERMOSTAT A CONTACT DANS LA CHAUDIERE ...	24
	15.13 SONDE TEMPERATURE EAU	24
	15.14 FONCTION ANTIGEL.....	24
	15.15 FONCTION ANTIBLOCAGE POMPE	24
	15.16 SIGNALISATIONS DES ALARMES	24
	15.17 REMISE À ZÉRO DE L'ALARME	25
16	NETTOYAGE ORDINAIRE	26
	16.1 AVANT-PROPOS	26
	16.2 AVANT CHAQUE ALLUMAGE	26
	16.3 NETTOYAGE DU RÉSERVOIR.....	27
	16.4 NETTOYAGES QUOTIDIENS OU HEBDOMADAIRES PAR L'UTILISATEUR	27
	16.5 NETTOYAGE DU VERRE.....	28
	16.6 NETTOYAGE DE L'ÉCHANGEUR ET DU COMPARTIMENT EN DESSOUS DU BRASIER.....	28
	16.7 NETTOYAGE DES FAISCEAUX TUBULAIRES	29
	16.8 NETTOYAGE ANNUEL DU CONDUIT DES FUMÉES .	29
	16.9 NETTOYAGE GÉNÉRAL	29
	16.10 NETTOYAGE DES PARTIES EN MÉTAL PEINT.....	30
	16.11 NETTOYAGE DE LA CÉRAMIQUE ET PIERRE.....	30
	16.12 NETTOYAGE ANNUEL DU CONDUIT DES FUMÉES...30	
	16.13 NETTOYAGE GÉNÉRAL	30
	16.14 NETTOYAGE DES PARTIES EN MÉTAL PEINT.....	30
	16.15 NETTOYAGE DE LA CÉRAMIQUE ET PIERRE.....	30
	16.16 MISE HORS SERVICE (FIN DE SAISON)	30
	16.17 CONTRÔLE DES COMPOSANTS INTERNES	31
17	EN CAS D'ANOMALIES	32
	17.1 SOLUTION DES PROBLÈMES.....	32
	17.2 SOLUTION DES PROBLÈMES (THERMOPÔLE).....	36

1 SYMBOLES DU MANUEL

	UTILISATEUR
	TECHNICIEN AGRÉÉ (faisant allusion au Fabricant du poêle ou le Technicien Autorisé du Service d'Assistance Technique EXCLUSIVEMENT)
	FUMISTE SPÉCIALISÉ
	ATTENTION: LIRE ATTENTIVEMENT LA NOTE
	ATTENTION: POSSIBILITÉ DE DANGER OU DE DOMMAGE IRRÉVERSIBLE
	VALABLE SELON LES NORMES EUROPÉENNES EN VIGUEUR En absence de drapeaux, les informations s'appliquent partout
	VALABLE SELON LES NORMES FRANÇAISES EN VIGUEUR En absence de drapeaux, les informations s'appliquent partout

- Les icônes à côté de chaque paragraphe indiquent à qui s'adresse chaque sujet (Utilisateur final et/ou Technicien agréé et/ou fumiste spécialisé).
- Les symboles ATTENTION indiquent une note importante.

2 CHER CLIENT

Nos produits sont conçus et fabriqués conformément aux normes européennes harmonisées au Règlement (UE) n° 305/2011 pour les produits de construction (EN13240 poêles à bois, EN14785 appareils de chauffage à pellets, EN13229 foyers ouverts/inserts à bois, EN 12815 cuisinières à bois), avec des matériaux d'excellente qualité et une expérience approfondie des processus de transformation. Les produits sont également conformes aux exigences essentielles de la directive 2009/125/CE (Écoconception) et, le cas échéant, des directives 2014/35/EU (Basse tension), 2014/30/EU (Compatibilité électromagnétique), 2014/53/EU (Équipements radioélectriques), 2011/65/EU (ROhS).



En Italie, pour les installations des systèmes à biomasse inférieurs à 35 kW, la référence est le D.M. 37/08 et tout installateur qualifié doit délivrer le certificat de conformité du système installé. (Par système comprendre poêle + cheminée + prise d'air).

Pour que vous puissiez bénéficier des meilleures prestations, nous vous suggérons de lire avec attention les instructions contenues dans le présent manuel, qui fait partie intégrante du produit : il faut donc s'assurer qu'il accompagne toujours l'appareil, même en cas de cession à un autre propriétaire. En cas de perte demander une copie au service technique de votre secteur. Selon le règlement (UE) n° 305/2011, la « **Déclaration de Performance** » et « **Déclaration de Conformité** » sont disponibles en ligne sur les sites:

- www.cadelsrl.com
- www.free-point.it
- www.pegasoheating.com

3 AVERTISSEMENTS

- Toutes les illustrations présentes dans le manuel ont un but explicatif et indicatif et pourraient donc être légèrement différentes de l'appareil en votre possession. L'appareil de référence est celui que vous avez acheté. En cas de doutes ou de difficultés de compréhension ou lors de l'apparition de problèmes non expliqués dans le présent manuel, nous vous prions de contacter votre distributeur ou installateur au plus vite.



4 RÈGLES DE SÉCURITÉ

- L'installation, le branchement électrique, la vérification du fonctionnement et l'entretien doivent être effectués exclusivement par du personnel qualifié ou autorisé.
- Avant de commencer toute opération, l'utilisateur ou quiconque entreprenant d'utiliser le produit devra avoir lu et compris l'ensemble de ce manuel d'installation et d'utilisation. Des erreurs et de mauvaises configurations peuvent provoquer des situations de danger et/ou de fonctionnement irrégulier.
- Parties électriques sous tension : débrancher le produit de l'alimentation à 230 V avant toute opération d'entretien. Mettre le produit sous tension uniquement quand son assemblage est terminé.
- Les opérations d'entretien extraordinaire doivent être effectuées uniquement par du personnel autorisé et qualifié..
- Il est interdit d'installer le poêle dans les chambres, les studios, les salles de bain et de douche et d'autres salles où du matériel combustible est stocké. Si le poêle est étanche, l'installation est autorisée dans les studios. En aucun cas, le poêle ne doit être installé dans des pièces exposant au contact de l'eau et de jets d'eau, car ils pourraient provoquer des brûlures et des courts-circuits.
- Contrôler que le plancher ait une tenue adéquate. Si la construction existante ne répond pas aux critères, il est nécessaire de prendre des mesures adéquates. (Par exemple un répartiteur des charges).
- Dans les normes de sécurité relatives au feu il faut respecter les distances des objets inflammables ou sensibles à la chaleur (canapés, meubles, revêtements en bois etc. . .). S'il y a des objets inflammables (rideaux, moquette, etc...), toutes ces distances doivent être augmentées de 1 mètre.
- Si le sol est constitué de matériau combustible, nous suggérons d'utiliser une protection en matériau incombustible (acier, verre. . .) qui protège également la partie frontale de l'éventuelle chute de brûlés pendant les opérations de nettoyage.
- Ne pas mettre de linges à sécher sur le produit. Les étendoirs ou les produits similaires éventuels doivent être placés à une distance appropriée du produit. Danger d'incendie
- Il est interdit d'effectuer des modifications non autorisées sur l'appareil.
- Le câble électrique ne doit jamais être en contact avec le tuyau d'évacuation des fumées ni avec toute autre partie chaude du poêle.
- Les granulés sont le seul type de combustible autorisé.
- Ne pas utiliser l'appareil comme un incinérateur de déchets.
- Ne pas utiliser de liquides inflammables pendant l'allumage (alcool, essence, pétrole, etc.).
- Il est interdit de faire fonctionner le produit en laissant la porte ouverte ou si la vitre est cassée.
- Après un allumage raté, il est nécessaire d'enlever du brasero les pellets qui se sont accumulés, avant de faire repartir le poêle.
- Le réservoir des granulés doit toujours être fermé avec son couvercle.
- Avant toute intervention, attendre que le feu dans la chambre de combustion soit complètement éteint et refroidi et débrancher la prise de courant.
- L'appareil ne peut pas être utilisé par des enfants âgés de moins de 8 ans, ni par des personnes ayant des capacités physiques, sensorielles ou mentales réduites ou manquant d'expérience ou des connaissances nécessaires, pourvu que ce soit sous surveillance ou après avoir reçu des instructions relatives à l'utilisation sûre de l'appareil et la compréhension des dangers pouvant survenir lors de son utilisation. Les enfants ne doivent pas jouer avec l'appareil. Le nettoyage et l'entretien réservés à l'utilisateur ne doivent en aucun cas être effectués par des enfants sans surveillance.

- Les emballages ne sont pas des jouets et peuvent provoquer l'asphyxie ou l'étranglement ou tout autre danger pour la santé ! Les personnes (enfants inclus) avec des handicaps psychiques ou moteurs ou un manque d'expérience et de connaissances doivent être tenues éloignées des emballages. Le poêle n'est pas un jouet.
- Les enfants doivent être toujours surveillés pour s'assurer qu'ils ne jouent pas avec l'appareil.
- Pendant le fonctionnement, le poêle atteint des températures élevées : tenir en dehors de la portée des enfants et des animaux et utiliser des dispositifs de protection personnelle ignifuges appropriés, comme des gants pour la protection contre la chaleur.
- Le conduit de fumées doit toujours être propre car les dépôts de suie ou d'huiles imbrûlées rétrécissent le passage, bloquent le tirage et compromettent le bon fonctionnement du poêle. En grande quantité, il existe un risque d'incendie
- Si les pellets sont de mauvaise qualité (s'ils contiennent des colles, des huiles, des résidus plastiques ou s'ils sont farineux), des résidus se formeront le long du tuyau d'évacuation des pellets pendant le fonctionnement du poêle. Une fois le poêle éteint, ces résidus pourraient former, le long du tuyau, de petites braises qui pourraient atteindre le brasero, brûler les pellets et créer une fumée dense et nocive. Le réservoir doit toujours être fermé avec son couvercle. Si le tuyau est sale, le nettoyer.
- S'il est nécessaire d'éteindre un feu échappé du poêle ou du conduit de fumée, utiliser un extincteur ou appeler les Pompiers. **Ne jamais** utiliser de l'eau pour éteindre un feu à l'intérieur du brasero.
- En cas de panne ou de dysfonctionnement, éteindre le poêle et contacter immédiatement le technicien spécialisé.
- Ne jamais charger manuellement les pellets dans le brûleur, car ceci peut générer une quantité anormale de gaz non brûlés, et donc un risque d'explosion dans la chambre.
- Eliminer les pellets non brûlés accumulés dans le brûleur après chaque allumage raté avant de procéder à toute nouvelle tentative d'allumage.
- PROCÉDURE À SUIVRE EN CAS DE FUMÉE DANS LA PIÈCE OU D'EXPLOSION ENDOMMAGEANT LE DISPOSITIF: L'ÉTEINDRE, AÉRER LA PIÈCE ET CONTACTER IMMÉDIATEMENT L'INSTALLATEUR/ LE TECHNICIEN PRÉPOSÉ À L'ASSISTANCE.

5 CONDITIONS DE GARANTIE

L'entreprise garantit le produit, à l'exception des éléments sujets à l'usure normale énumérés ci-dessous, pour la durée de **(deux) ans** à compter de la date d'achat qui doit être confirmée par:

- un document probant (facture ou ticket de caisse) qui reporte le nom du vendeur et la date à laquelle la vente a été effectuée ;
- le renvoi du certificat de garantie rempli dans les 8 jours à compter de l'achat.

De plus, pour que la garantie soit valable et qu'elle puisse être exploitée, l'installation de façon professionnelle conforme aux préconisations du manuel d'installation et la mise en route de l'appareil doivent être effectuées exclusivement par du personnel qualifié qui, dans les cas prévus, devra remettre à l'utilisateur une déclaration de conformité de l'installation et du bon fonctionnement du produit.

Il est conseillé d'effectuer le test fonctionnel du produit avant de terminer les finitions (revêtements, peinture des murs, etc.).

Les installations qui ne répondent pas aux normes en vigueur, ainsi que l'usage impropre et l'omission de l'entretien comme prévu par le fabricant, annulent la garantie du produit.

La garantie est valable à condition que les indications et les mises en garde contenues dans le manuel d'emploi et d'entretien qui accompagne l'appareil pour permettre l'utilisation la plus correcte, soient respectées.

Le remplacement de l'ensemble de l'appareil ou la réparation d'un de ses composants ne prolonge pas la durée de la garantie qui reste inchangée.

La garantie sous-entend le remplacement ou la réparation, gratuits, **des parties reconnues comme défectueuses à l'origine pour des vices de fabrication.**

En cas de défaut, l'acheteur devra conserver le certificat de garantie et le remettre au Centre d'assistance technique avec le document remis lors de l'achat, afin de bénéficier de la garantie.

La présente garantie ne comprend pas les dysfonctionnements et/ou dommages à l'appareil dus aux causes suivantes :
Dommages causés par le montage et/ou la manutention.

Toutes les pièces défectueuses à cause d'un usage négligé, d'un entretien erroné, d'une installation non conforme à ce qui a été spécifié par le fabricant (toujours se reporter au manuel d'installation et d'emploi fourni avec l'appareil).

- Dimensionnement erroné par rapport à l'usage, défauts d'installation ou omission de l'adoption des mesures nécessaires afin de garantir l'exécution de façon professionnelle.
- Surchauffe impropre de l'appareil, à savoir pour l'utilisation de combustibles non conformes aux types et aux quantités indiqués sur les consignes fournies.
- Dommages supplémentaires causés par des interventions erronées de l'utilisateur en essayant de remédier à la défaillance initiale.
- Aggravation des dommages causée par une utilisation ultérieure de l'appareil de la part de l'utilisateur après la manifestation du défaut.
- Manque d'efficacité des cheminées, des conduits de fumées ou des parties de l'installation dont l'appareil dépend, y compris les dégâts causés par la buée dans le conduit de fumée.
- Dommages dus aux altérations exécutées sur l'appareil, agents atmosphériques, calamités naturelles, actes de vandalisme, décharges électriques, incendies, défauts de l'installation électrique et/ou hydraulique.
- La non-exécution du nettoyage périodique (en fonction de l'utilisation, minimum une fois par an), de la part d'un technicien autorisé ou d'un personnel qualifié entraîne l'annulation de la garantie.]

Sont également exclues de la présente garantie :

A. Les parties sujettes à l'usure normale telles que :

- les joints d'étanchéité,
- les vitres,
- les revêtements et les grilles en fonte,
- les pièces peintes, chromées ou dorées,
- les poignées,
- les câbles électriques,
- les fusibles de protection dans la prise électrique,
- les ampoules et les voyants lumineux,
- les bougies,
- les boutons rotatifs,
- toutes les parties amovibles du foyer **qui sont en contact avec la flamme** (brasero, vermiculite, support vermiculite, tiroir à cendre, déflecteurs divers).

B. Les variations chromatiques des parties peintes et en céramique/pierre serpentine ainsi que les craquelures de la céramique puisque ce sont des caractéristiques naturelles du matériau et de l'utilisation du produit.

C. Les travaux de maçonnerie.

D. Les petites pièces du système (le cas échéant) non fournies par le fabricant.

Toute intervention technique sur le produit pour l'élimination des **défauts susmentionnés** et des dommages conséquents **devra être convenue avec le Centre d'assistance technique** qui se réserve d'accepter ou non le travail correspondant et qui, quoi qu'il en soit, ne sera pas effectuée à titre de garantie mais d'assistance technique, fournie aux conditions éventuellement et spécifiquement convenues, selon les tarifs en vigueur pour les travaux à effectuer.

Les frais qui pourraient s'avérer nécessaires pour remédier à des interventions techniques erronées, à des manipulations ou, dans tous les cas, à des facteurs de détérioration pour l'appareil qui ne sont pas attribuables à des défauts d'origine, seront à la charge de l'utilisateur. Sous réserve des limites imposées par les lois ou les règlements, toute garantie de confinement de la pollution atmosphérique et acoustique reste également exclue.

L'entreprise décline toute responsabilité en cas de dommages éventuels pouvant, directement ou indirectement, toucher des personnes, des objets ou des animaux, qui résultent d'une non-observation de toutes les prescriptions indiquées dans le mode d'emploi et qui concernent notamment les mises en garde en matière d'installation, d'utilisation et d'entretien de l'appareil.]

5.0.1 CONTRÔLES DES PERFORMANCES DU PRODUIT

Tous nos produits ont été soumis à des ESSAIS ITT effectués par un laboratoire notifié (système 3) et conformes au Règlement (UE) numéro 305/2011 « Produits de construction », selon la norme EN 14785:2006 (granulés) et la « Directive Machines » EN 303-5 (chaudières).

En cas de tests effectués en vue d'une éventuelle surveillance du marché ou de contrôles d'inspection par des organismes tiers, il est nécessaire de tenir compte des mises en garde suivantes :

- pour obtenir les performances déclarées, le produit doit exécuter préalablement un cycle de fonctionnement d'au moins 15/20

- heures utiliser le tirage moyen des fumées de combustion spécifié dans le tableau « caractéristiques techniques du produit »
- le type de pellets utilisé doit respecter la norme EN ISO 17225-2 en vigueur
 - l'apport de combustible peut varier selon la longueur et le pouvoir calorifique de ce dernier ; certains réglages peuvent donc s'avérer nécessaires pour respecter la consommation horaire spécifiée dans le tableau « Caractéristiques techniques du produit ». L'utilisation de pellets de catégorie A1 garantit un pouvoir calorifique global compris dans des marges étroites par rapport à celui utilisé lors des
 - essais, mais la dimension influe de manière importante sur les performances et doit donc être en moyenne d'au moins 24 mm de longueur et 6 mm de diamètre
 - pour un produit à bois, il faut vérifier que l'humidité résiduelle du combustible soit correcte, c'est-à-dire comprise entre 12 % et 20 %. L'augmentation de l'humidité implique des réglages différents de l'air comburant, à effectuer en intervenant sur le dispositif de réglage correspondant, ce qui modifie ainsi les rapports de mélange entre air primaire et air secondaire
 - En cas de dommages dus à la manutention, il est nécessaire de vérifier le bon fonctionnement des dispositifs susceptibles d'influer sur les performances (par exemple les ventilateurs d'air ou les dispositifs de sécurité électriques).
 - Les performances maximales sont réalisables au maximum de la puissance de la flamme et de la ventilation.
 - Se conformer scrupuleusement aux points de prélèvement prévus par la réglementation aussi bien pour les émissions que pour les températures.

6 PIÈCES DÉTACHÉES

Toute réparation ou mise au point nécessaire doit être faite avec le plus grand soin et la plus grande attention; c'est pourquoi nous vous recommandons de vous adresser au concessionnaire qui a effectué la vente ou au Centre d'Assistance Technique le plus proche, en précisant:

- Modèle de l'appareil
- Numéro de série
- Type de problème

N'utiliser que des pièces détachées d'origine que vous pouvez trouver auprès de nos Centres d'Assistance.

7 MISES EN GARDE POUR L'ÉLIMINATION CORRECTE DU PRODUIT

La démolition et l'élimination du produit sont à la charge et sous la responsabilité du propriétaire qui devra agir conformément aux lois en vigueur dans son pays en matière de sécurité, de respect et de protection de l'environnement.

À la fin de sa vie utile, le produit ne doit pas être éliminé avec les déchets urbains. Il peut être confié aux centres de tri sélectif mis à disposition par les administrations municipales, ou bien aux revendeurs qui fournissent ce service. Éliminer séparément le produit permet d'éviter des conséquences négatives possibles sur l'environnement et sur la santé liées à une élimination inappropriée et permet de récupérer les matériaux dont il est composé afin d'effectuer une importante économie d'énergie et de ressources.

7.1 INFORMATIONS RELATIVES A LA GESTION DES DECHETS D'APPAREILS ELECTRIQUES ET ELECTRONIQUES CONTENANT DES PILES ET DES ACCUMULATEURS

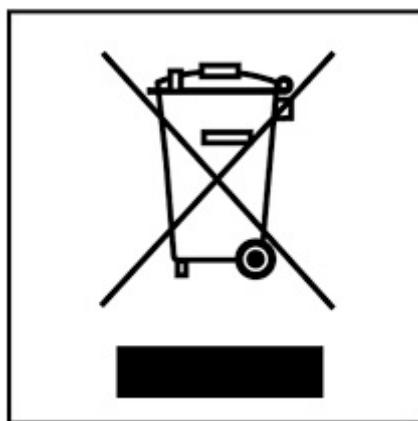

Fig. 1 - Élimination des déchets

Ce symbole présent sur le produit, sur les piles, sur les accumulateurs, sur l'emballage ou sur la documentation de référence, indique que le produit et les piles ou les accumulateurs ne doivent pas être collectés, récupérés ou éliminés avec les déchets do-

mestiques au terme de leur vie utile.

Une gestion impropre des déchets d'équipements électriques et électroniques, des piles ou des accumulateurs peut causer le dégagement de substances dangereuses contenues dans les produits. Pour éviter d'éventuelles atteintes à l'environnement ou à la santé, on invite l'utilisateur à séparer cet appareil, et/ou les piles ou les accumulateurs, des autres types de déchets et de le confier au service municipal de collecte. On peut demander au distributeur de prélever le déchet d'appareil électrique ou électronique aux conditions et suivant les modalités prévues par les normes nationales de réception de la Directive 2012/19/UE.

La collecte sélective et le traitement correct des appareils électriques et électroniques, des piles et des accumulateurs, favorisent la conservation des ressources naturelles, le respect de l'environnement et assurent la protection de la santé.

Pour tout renseignement complémentaire sur les modalités de collecte des déchets d'appareils électriques et électroniques, des piles et des accumulateurs, il faut s'adresser aux Communes ou aux Autorités publiques compétentes pour la délivrance des autorisations.

8 EXCLUSIVEMENT POUR LE BENELUX

Si votre appareil est installé dans le Benelux il est fortement conseillé de l'enregistrer dans le site http://www.fero.be/fr_BE/product-registration.

Si vous enregistrez votre appareil vous pouvez ainsi profiter d'un service après vente et une garantie exceptionnelle et efficace et d'être au courant des évolutions sur votre type d'appareil.

Vous trouvez des détails ultérieurs pour l'enregistrement sur le site web. Le poele devrait être enregistré dans les 6 semaines successives à l'achat.

9 CONNEXION WIFI - BLUETOOTH

9.1 EASY CONNECT PLUS



Procédure valable uniquement pour les modèles dotés de la technologie wifi EASY CONNECT PLUS.





Fig. 2 - Module EASY CONNECT PLUS



Fig. 3 - App EASY CONNECT PLUS

La documentation pour la connexion du wifi et l'utilisation de l'application est disponible en ligne aux adresses suivantes :

	https://www.cadelsrl.com/download-wi-fi/
	http://www.free-point.it/it/downloads/



<https://www.pegasoheating.com/it/documenti/>

9.2 NAVEL STAND ALONE



Procédure valable uniquement pour les modèles dotés de la technologie wifi NAVEL STAND ALONE.



ATTENTION ! L'installation doit être **EXCLUSIVEMENT** réalisée par du personnel spécialisé.
Le fabricant décline toute responsabilité en cas de dommages aux choses ou aux personnes ou en cas de mauvais fonctionnement.

Le module wifi utilise son propre réseau wifi domestique ; vérifier la présence d'une couverture suffisante sur le lieu de son installation.



Fig. 4 - Modulo NAVEL STAND ALONE



Fig. 5 - App EASY CONNECT PLUS

La documentation pour la connexion du wifi et l'utilisation de l'application est disponible en ligne aux adresses suivantes :



<https://www.cadelsrl.com/download-wi-fi/>



<http://www.free-point.it/it/downloads/>



<https://www.pegasoheating.com/it/documenti/>

10 UTILISATION

10.1 AVANT-PROPOS

Pour un rendement maximum et une consommation minimum, suivre les instructions suivantes.

- Les pellets s'enflamment très facilement si l'installation a été effectuée correctement et si le conduit de fumées fonctionne.
- Allumez à puissance 1, pendant au moins 2 heures pour permettre aux matériaux qui constituent la chaudière et le foyer d'absorber les sollicitations élastiques internes.
- Pendant l'utilisation du poêle, la peinture à l'intérieur de la chambre de combustion pourrait subir des altérations. Ce phénomène peut être imputable à plusieurs raisons : excessif réchauffement du poêle, agents chimiques qui se trouvent à l'intérieur d'un mauvais type de granulé, mauvais tirage de la cheminée, etc. Par conséquent l'intégrité de la peinture dans la chambre de combustion ne peut pas être garantie.



Les résidus de graisses de production et les peintures peuvent dégager des odeurs et de la fumée pendant les premières heures de fonctionnement : nous conseillons vivement d'aérer la pièce parce qu'elles pourraient s'avérer nocives pour les personnes et pour les animaux.



Les valeurs de programmation de 1 à 5 sont paramétrées par le fabricant et ne peuvent être modifiées que par un technicien agréé.

10.2 ECRAN TABLEAU DE CONTROLE

Rubriques du menu.

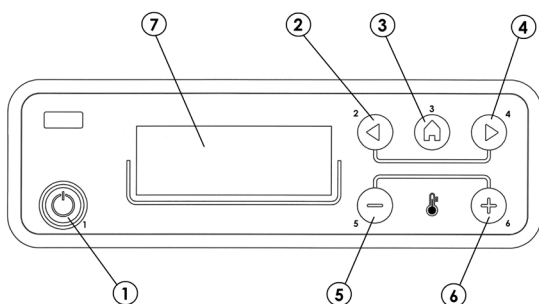

Fig. 6 - Afficheur

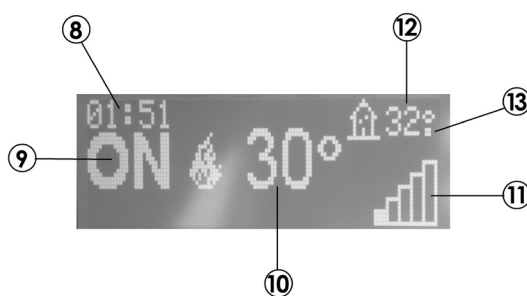

Fig. 7 - Afficheur

LÉGENDE Fig. 2 - Fig. 3

1	Allumage/arrêt de la chaudière (ESC)
2	Défilement du menu de programmation en diminuant.
3	Menu.
4	Défilement du menu de programmation en augmentant.
5	Diminue set température/fonctions de programmation.
6	Augmente set température/fonctions de programmation.
7	Ecran
8	Heure
9	État
10	Température configurée par l'utilisateur
11	Puissance instantanée
12	Température ambiante
13	Si présent le « . » = 0,5 °C (29.° = 29,5°)

10.3 MENU PRINCIPAL

On y accède en appuyant sur la touche 3 (menu). Les rubriques accessibles sont :

- Date/Heure
- Timer
- Sleep (uniquement avec poêle allumé)
- Sélection
- Info

Configuration date et heure

Pour régler la date et l'heure, procéder comme suit :

- Appuyer sur la touche "menu".
- Sélectionner "Date/Heure".
- Confirmer en appuyant sur "Menu".
- Défiler avec les flèches et sélectionner les variables à modifier une à la fois : Jour, heures, minutes, numéro du jour, mois, année.
- Sélectionner "menu" pour confirmer.
- À l'aide des touches + - modifier.
- Enfin, appuyer sur "menu" pour confirmer et sur "esc" pour sortir.

Configuration Timer (voir chapitre spécifique)

Configuration Sleep (voir chapitre spécifique)

10.4 MENU CONFIGURATIONS

Le menu CONFIGURATIONS permet d'agir sur les modes de fonctionnement du poêle:

- E. Langue
- F. Nettoyage (affiché seulement avec le poêle éteint).
- G. Chargement vis sans fin (affiché seulement avec le poêle éteint).
- H. Tons.
- I. Thermostat extérieur (activation).
- J. Auto Eco (activation).
- K. T Arrêt-Eco (par défaut 10 minutes).
- L. Température allumage pompe (par défaut 50°C).
- M. Chaudière auxiliaire (par défaut active)
- N. Recette pellets
- O. Ventilation % rpm fumées
- P. Puissance maximale (1-5 - par défaut 5).
- Q. Test composants (affiché seulement avec le poêle éteint).
- R. Fonction "ramonage" (à activer uniquement lorsque le poêle est allumé, pour la vérification des émissions sur le terrain).
- S. Configuration dispositif.
- T. Saison
- U. Menu technique.

REMARQUE: Certaines rubriques énumérées ci-dessus ne sont pas activables dans des "configurations dispositif" déterminées..

a - Langue

Pour sélectionner la langue, agir comme suit:

- Presser la touche "menu".
- Parcourir avec les flèches et sélectionner "Configurations"
- Presser "menu" pour confirmer.
- Parcourir avec les flèches et sélectionner "langue".
- Presser "menu" pour confirmer.
- Avec les touches + -, sélectionner la langue souhaitée (IT/EN/DE/FR/ES/NL/PL/DA)
- Presser "menu" pour confirmer et "esc" pour sortir.

b - Nettoyage

Pour sélectionner "nettoyage" (uniquement avec poêle éteint), procéder comme suit:

- Appuyer sur la touche "menu".
- Défiler avec les flèches et sélectionner "Configurations".
- Appuyer sur "menu" pour confirmer.

- Défiler avec les flèches et sélectionner "nettoyage".
- Appuyer sur "menu" pour confirmer.
- A l'aide des touches + - sélectionner "on".
- Appuyer sur "menu" pour confirmer et sur "esc" pour sortir.

c - Chargement vis sans fin

Elle permet d'effectuer un remplissage du système de chargement des pellets. A activer uniquement avec le poêle éteint, elle affiche un compte à rebours 180" à la fin duquel la vis sans fin s'arrête automatiquement, en sortant du menu également.

Pour sélectionner "chargement vis sans fin" (uniquement avec poêle éteint), procéder comme suit:

- Appuyer sur la touche "menu".
- Défiler avec les flèches et sélectionner "Configurations".
- Appuyer sur "menu" pour confirmer.
- Défiler avec les flèches et sélectionner "chargement vis sans fin".
- Appuyer sur "menu" pour confirmer.
- A l'aide des touches + - sélectionner "activer".
- Appuyer sur "menu" pour confirmer et sur "esc" pour sortir.

d - Tons

Cette fonction est désactivée par défaut; pour l'activer, procéder comme suit:

- Appuyer sur la touche "menu".
- Défiler avec les flèches et sélectionner "Configurations".
- Appuyer sur "menu" pour confirmer.
- Défiler avec les flèches et sélectionner "tons".
- Appuyer sur "menu" pour confirmer.
- A l'aide des touches + - sélectionner "on".
- Appuyer sur "menu" pour confirmer et sur "esc" pour sortir.

e - Thermostat extérieur

THERMOSTAT EXTERIEUR (non compris avec la chaudière, il est à la charge de l'utilisateur).

La température du poêle peut également être commandée par un thermostat d'ambiance externe. Ce s'il est placé dans une position médiane par rapport à la pièce d'installation et garantit une meilleure correspondance entre la température de chauffage demandée au poêle et celle effectivement fournie par celui-ci.

Raccorder les câbles provenant du thermostat externe aux points 1-2 du bornier présent sur le poêle.

Après avoir raccordé le thermostat, il est nécessaire de l'activer.

Pour ce faire, agir comme suit:

- Appuyer sur la touche "menu".
- Défiler avec les flèches jusqu'aux "Configurations".
- Sélectionner en appuyant sur "Menu".
- Défiler de nouveau avec les flèches jusqu'à "thermostat extérieur".
- Sélectionner en appuyant sur "Menu".
- Appuyer sur les touches - +.
- Pour activer le thermostat extérieur, sélectionner "On".
- Appuyer sur la touche "menu" pour confirmer.
- Appuyer sur la touche "esc" pour sortir.

f - Auto-Eco activation

Pour sélectionner la fonction Auto-Eco, procéder comme suit:

- Appuyer sur la touche "menu".
- Défiler avec les flèches et sélectionner "Configurations".
- Appuyer sur "menu" pour confirmer.
- Défiler avec les flèches et sélectionner "Auto-Eco".
- Appuyer sur "menu" pour confirmer.
- A l'aide des touches + - sélectionner "on".
- Appuyer sur "menu" pour confirmer et sur "esc" pour sortir.

g - t Arrêt Eco

Pour sélectionner la fonction t arrêt-Eco, procéder comme suit:

- Appuyer sur la touche "menu".

- Défiler avec les flèches et sélectionner "Configurations".
- Appuyer sur "menu" pour confirmer.
- Défiler avec les flèches et sélectionner "t arrêt-Eco".
- Appuyer sur "menu" pour confirmer.
- A l'aide des touches +/-, entrer les minutes.
- Appuyer sur "menu" pour confirmer et sur "esc" pour sortir.

h - T On pompe

Cette rubrique de menu permet de régler la température d'activation de la pompe.

Pour sélectionner la fonction T On pompe, procéder comme suit:

- Appuyer sur la touche "menu".
- Défiler avec les flèches et sélectionner "Configurations".
- Appuyer sur "menu" pour confirmer.
- Défiler avec les flèches et sélectionner "T On pompe".
- Appuyer sur "menu" pour confirmer.
- A l'aide des touches +/- modifier les °C.
- Appuyer sur "menu" pour confirmer et sur "esc" pour sortir.

i - Chaudière auxiliaire

Il est nécessaire d'installer un module supplémentaire (option) pour permettre l'allumage d'une chaudière auxiliaire si le poêle est éteint ou en alarme. Les configurations d'usine prévoient que cette fonction soit désactivée, s'il est nécessaire de l'activer, entrer dans le menu configurations.

j - Recette pellets

Cette fonction sert à adapter le poêle aux granulés utilisés. En effet, étant donné qu'il y a sur le marché de nombreux types de granulés, le fonctionnement du poêle est très variable, selon la qualité du combustible, supérieure ou inférieure. Si les granulés ont tendance à s'encrasser dans le foyer à cause d'un excès de remplissage du combustible ou si la flamme est toujours haute, même aux basses puissances et, vice versa si la flamme est basse, il est possible de diminuer/augmenter l'apport de granulés dans le foyer :

Les valeurs disponibles sont:

- 3 = Diminution de 30% par rapport à la configuration d'usine.
- 2 = Diminution de 20% par rapport à la configuration d'usine.
- 1 = Diminution de 10% par rapport à la configuration d'usine.
- 0 = Aucune variation.
- 1 = Augmentation de 5% par rapport à la configuration d'usine.
- 2 = Augmentation de 10% par rapport à la configuration d'usine.
- 3 = Augmentation de 15% par rapport à la configuration d'usine.

Pour modifier la recette, agir comme suit:

- Appuyer sur la touche "menu".
- Défiler avec les flèches et sélectionner "Configurations".
- Appuyer sur "menu" pour confirmer.
- Défiler avec les flèches et sélectionner "recette pellets".
- Appuyer sur "menu" pour confirmer.
- A l'aide des touches +/- modifier le %.
- Appuyer sur "menu" pour confirmer et sur "esc" pour sortir.

k - Ventilation % rpm fumées

Si l'installation a des difficultés pour l'évacuation des fumées (absence de tirage ou même pression dans le conduit), il est possible d'augmenter la vitesse d'extraction des fumées et des cendres. Cette modification permet également de résoudre de manière optimale tous les potentiels problèmes d'obstruction de granulés dans le foyer et la formation de sédiments sur le fond du foyer, qui se créent à cause de combustibles de mauvaise qualité ou qui relâchent beaucoup de cendres. Les valeurs disponibles sont de -30% à +50% avec des variations de 10 points de pourcentage à la fois. La variation en négatif peut servir si la flamme est trop basse.

Pour modifier le paramètre, procéder comme suit:

- Appuyer sur la touche "menu".
- Défiler avec les flèches et sélectionner "Configurations".
- Appuyer sur "menu" pour confirmer.

- Défiler avec les flèches et sélectionner "Var.rpm fumées".
- Appuyer sur "menu" pour confirmer.
- A l'aide des touches + - modifier le %.
- Appuyer sur "menu" pour confirmer et sur "esc" pour sortir.

l - Puissance maximale

Permet de fixer la limite maximum de flamme à laquelle le poêle peut fonctionner pour atteindre la température configurée.

Pour modifier la puissance, procéder comme suit:

- Appuyer sur la touche "menu".
- Défiler avec les flèches et sélectionner "Configurations".
- Appuyer sur "menu" pour confirmer.
- Défiler avec les flèches et sélectionner "puissance maximale".
- Appuyer sur "menu" pour confirmer.
- A l'aide des touches +-, modifier la puissance de 01 à 05.
- Appuyer sur "menu" pour confirmer et sur "esc" pour sortir.

m - Test composants

Effectuable uniquement avec le poêle éteint, permet de sélectionner les composants à tester:

- **Bougie:** elle est allumée pendant une durée fixe de 1 minute durant laquelle le panneau affiche les secondes du compte à rebours.
- **Vis sans fin:** elle est alimentée pendant une durée fixe de 1 minute durant laquelle le panneau affiche les secondes du compte à rebours.
- **Aspirateur:** il est activé à 2500 rpm pendant une durée fixe de 1 minute durant laquelle le panneau affiche les secondes du compte à rebours.
- **Echangeur:** il permet de faire le test pendant une durée fixe de 1 minute durant laquelle le panneau affiche les secondes du compte à rebours.
- **Pompe:** elle est activée pendant une durée fixe de 10 secondes durant laquelle le panneau affiche le compte à rebours.
- **3 voies:** la vanne à 3 voies est activée pendant une durée fixe de 1 minute durant laquelle le panneau affiche les secondes du compte à rebours.

Pour activer la fonction "test composants" (uniquement avec poêle éteint), procéder comme suit:

- Appuyer sur la touche "menu".
- Défiler avec les flèches et sélectionner "Configurations".
- Appuyer sur "menu" pour confirmer.
- Défiler avec les flèches et sélectionner "test composants".
- Appuyer sur "menu" pour confirmer.
- A l'aide des touches + -, sélectionner le test à effectuer.
- Appuyer sur "menu" pour confirmer et sur "esc" pour sortir.

n - Fonction ramonage

Cette fonction peut être activée uniquement avec le poêle allumé, et en production de puissance et force de fonctionnement en chauffage avec les paramètres P5, avec le ventilateur (si présent) en V5. Il faut écouter d'éventuelles corrections en pourcentage de la charge/ventilation des fumées. La durée de cet état est de 20 minutes, le compte à rebours est affiché sur le panneau. Pendant cet intervalle, d'éventuels thermostat/puffer/point de consigne d'ambiance/point de consigne H2O ne sont pas écoutés, seul l'arrêt de sécurité à 85°C reste actif. À tout instant, le technicien peut interrompre cette phase en pressant rapidement la touche on/off.

Pour activer la fonction "ramonage", procéder comme suit:

- Appuyer sur la touche "menu".
- Défiler avec les flèches et sélectionner "Configurations".
- Appuyer sur "menu" pour confirmer.
- Défiler avec les flèches et sélectionner "fonction ramonage".
- Appuyer sur "menu" pour confirmer.
- A l'aide des touches + - sélectionner "on" (off par défaut)
- Appuyer sur "menu" pour confirmer et sur "esc" pour sortir.

o - Configuration dispositif

Pour modifier la configuration du dispositif, procéder comme suit:

- Appuyer sur la touche "menu".
- Défiler avec les flèches et sélectionner "Configurations".
- Appuyer sur "menu" pour confirmer.
- Défiler avec les flèches et sélectionner "configuration dispositif".
- Appuyer sur "menu" pour confirmer.

- A l'aide des touches +-, modifier la configuration de 01 à 05.
- Appuyer sur "menu" pour confirmer et sur "esc" pour sortir.

p - Saison

Dans les configurations 2 et 3, en activant la fonction "été", la déviation de la vanne à 3 voies est inhibée vers le dispositif de chauffage afin d'éviter que les radiateurs ne se réchauffent, donc le flux est toujours dirigé vers l'eau chaude sanitaire (ECS) - si elle est prévue. En activant l'option "été", la fonction auto-eco s'active automatiquement (ne peut être désactivée). La sonde ambiance/thermostat extérieur ne sont pas écoutées.

Pour modifier la fonction, procéder comme suit:

- Appuyer sur la touche "menu".
- Défiler avec les flèches et sélectionner "Configurations".
- Appuyer sur "menu" pour confirmer.
- Défiler avec les flèches et sélectionner "saison".
- Appuyer sur "menu" pour confirmer.
- A l'aide des touches + - modifier "été" ou "hiver".
- Appuyer sur "menu" pour confirmer et sur "esc" pour sortir.

q - Menu technique

Pour accéder au menu technique, appeler un centre d'assistance car il faut un mot de passe pour entrer.

Pour intervenir sur le "menu technique", procéder comme suit:

- Appuyer sur la touche "menu".
- Défiler avec les flèches et sélectionner "Configurations".
- Appuyer sur "menu" pour confirmer.
- Défiler avec les flèches et sélectionner "menu technique".
- Appuyer sur "menu" pour confirmer.
- A l'aide des touches + -, sélectionner "type produit", "service", "paramètres", "Par-ACS", "mémoires compteurs", "activer ventilateur" et "menu puffer".
- Appuyer sur "menu" pour confirmer et sur "esc" pour sortir.

10.5 MODE AUTO ECO (VOIR POINTS F-G)

Pour l'activation du mode "Auto Eco" et le réglage du temps, voir les points f-g.

La possibilité de régler le "**t arrêt ECO**" dérive de la nécessité d'avoir une bonne fonctionnalité dans la multiplicité d'environnements où le poêle peut être installé et d'éviter des arrêts et rallumages continus si la température ambiante est sujette à des changements soudains (courants d'air, environnements peu isolés etc.).

La procédure d'arrêt d'**ECO** s'active automatiquement lorsque tous les dispositifs d'appel puissance prévus par la "configuration de l'installation" sont satisfaits: sonde d'ambiance/thermostat externe, fluxostat, thermostat/ntc (10 kΩ B3435) puffer ou thermostat/ntc (10 kΩ B3435) bouilleur. Si tous les dispositifs présents sont satisfaits, le temps "**t arrêt ECO**" (d'usine 10 minutes, modifiable à l'intérieur du menu « configurations ») commence à diminuer. Pendant cette phase, l'affichage du petit panneau est **ON** avec flamme petite et en alternance Chrono (si actif) - Eco actif. En haut de l'écran sont affichées les minutes pour indiquer le compte à rebours pour Eco Stop. La flamme se porte en **P1** et elle y reste jusqu'à l'expiration du temps "t arrêt Eco" programmé et, si les conditions sont encore satisfaites, elle passe à la phase d'arrêt. Le comptage de l'arrêt depuis ECO se met à zéro si l'un des dispositifs retourne à appeler puissance.

À partir du moment où l'arrêt commence, sur le panneau s'affiche: **Off - Eco Actif** - flamme petite clignotante.

Lorsque les conditions de poêle éteint sont atteintes, le panneau affiche **OFF-ECO** avec un symbole de flamme éteint.

Pour le rallumage depuis ECO, les conditions suivantes doivent être satisfaites en même temps:

- Appel puissance
- Lorsque 5 minutes depuis le début de l'arrêt sont écoulées.
- TH20 < TSetH20.
- Si c'est l'eau chaude sanitaire (**ECS**) qui appelle de la puissance - si prévu - les 5' sont ignorées et le poêle redémarre si besoin est.

REMARQUE: En configuration 4 - 5, le mode Auto Eco est activé automatiquement. Même lorsque la fonction "été" est activée en configuration 2-3, il est activé automatiquement. Dans les cas où il est prévu qu'il soit activé, il est impossible de désactiver le mode.

10.6 MODE PROGRAMME (TIMER) - MENU PRINCIPAL



Le réglage du jour et de l'heure courants est fondamental pour le fonctionnement correct du timer.

Il y a six programmes TIMER à configurer ; pour chacun d'entre eux, l'utilisateur peut décider l'heure d'allumage, d'arrêt et les jours de la semaine où l'activer.

Lorsqu'un ou plusieurs programmes sont activés, le panneau affiche alternativement l'état du poêle et TIMER "n" où "n" est le numéro relatif aux programmes timer activés.

Exemple :

- TIMER 1 Programme timer 1 activé.
- TIMER 1-4 Programmes timer 1 et 4 activés.
- TIMER 1-2-3-4-5-6 Programmes timer tous activés.

EXEMPLE DE PROGRAMMATION

Avec poêle allumé ou éteint :

- accéder au MENU,
- défiler avec les flèches <> jusqu'à la rubrique TIMER,
- appuyer sur la touche "menu".
- le système propose "P1" (appuyer sur les touches <> pour les timers suivants P2, P3, P4, P5, P6)
- pour activer "P1", appuyer sur la touche "menu"
- appuyer sur + - et sélectionner "ON"
- confirmer avec la touche "menu".

Comme heure de départ, il proposera 00:00 ; avec la touche +-, régler l'heure de départ et appuyer sur la touche "menu" pour confirmer. Le passage suivant propose une heure d'arrêt qui correspond à 10 minutes plus tard par rapport à celle configurée pour l'allumage. Appuyer sur la touche + et régler l'heure d'arrêt, confirmer avec la touche "menu".

Ensuite, les jours de la semaine où activer ou pas le timer que vous venez de configurer, vous seront proposés. À l'aide de la touche - ou +, mettre en évidence, avec le fond blanc, le jour où vous souhaitez activer le timer et confirmer avec la touche "menu". Si aucun jour de la semaine n'est confirmé comme étant activé, à son tour le programme timer ne sera pas activé à l'écran d'état. Continuer avec la programmation des jours suivants ou appuyer sur "ESC" pour sortir. Répéter la procédure pour programmer les autres timers.

P1			P2		
on	off	jour	on	off	jour
08:00	12:00	lundi	11:00	14:00	lundi
Poêle allumé de 08:00 à 14:00					
on	off	jour	on	off	jour
08:00	11:00	lundi	11:00	14:00	lundi
Poêle allumé de 08:00 à 14:00					
on	off	jour	on	off	jour
17:00	24:00	lundi	00:00	06:00	mardi
Poêle allumé du lundi 17:00 à mardi 06:00					

10.7 REMARQUES POUR LE FONCTIONNEMENT TIMER

- Le départ avec timer se produit toujours avec la dernière température et ventilation imposées (ou avec les configurations par défaut de 20°C et V3 si elles n'ont jamais été modifiées)
- L'heure d'allumage défile de 00:00 à 23:50
- Si l'heure d'arrêt n'est pas déjà mémorisée, elle propose une heure d'allumage à + 10 minutes.
- un programme timer éteint le poêle à 24:00 d'un jour et un autre programme l'allume à 00:00 du jour suivant: le poêle reste allumé.
- Un programme propose un allumage et un arrêt à des heures comprises à l'intérieur d'un autre programme timer: si le poêle est déjà allumé, le start n'aura aucun effet tandis que le OFF éteindra le poêle.
- Avec le poêle allumé et le timer activé, appuyer sur la touche OFF et le poêle s'arrête, il se rallumera automatiquement à la prochaine heure prévue par le timer.
- Avec le poêle éteint et le timer activé, appuyer sur la touche ON et le poêle s'allume, il s'éteindra à l'heure prévue par le timer activé.

10.8 FONCTION SLEEP (MENU PRINCIPAL)

Sleep s'active uniquement avec le poêle allumé ; il permet de configurer rapidement une heure à laquelle le produit doit s'éteindre. Pour configurer Sleep, procéder comme suit :

- Accéder au MENU
- Défiler avec les flèches <> jusqu'à la rubrique SLEEP
- Appuyer sur Menu
- Avec les touches + -, régler l'heure d'arrêt souhaitée.

Le panneau propose une heure d'arrêt de 10 minutes après l'heure actuelle, à régler avec la touche 4 jusqu'au jour suivant (il est donc possible de reculer l'arrêt jusqu'à un maximum de 23 heures et 50 minutes).

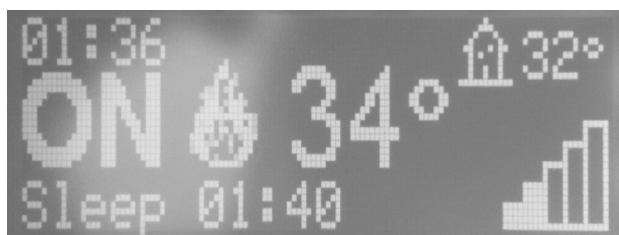

Fig. 8 - Sleep

Si j'active la fonction SLEEP avec TIMER activé, le premier a la priorité et par conséquent, le poêle ne s'éteindra pas à l'heure prévue par le timer mais à l'heure établie à partir du sleep, même si elle est postérieure à l'heure d'arrêt prévue par le timer.

11 MISES EN GARDE PREMIER ALLUMAGE

11.1 DÉMARRAGE

Nous vous rappelons que le premier allumage doit être effectué par un technicien qualifié et agréé qui contrôle la bonne installation, selon les normes en vigueur, et le bon fonctionnement.

- Si des livrets ou des manuels se trouvent dans la chambre de combustion, enlevez-les.
- Assurez-vous que la porte soit fermée.
- Assurez-vous que la fiche soit insérée dans la prise électrique
- Avant d'allumer le poêle, assurez-vous que le brasero soit propre
- Pour démarrer le poêle, maintenir appuyée la touche P1 pendant quelques instants jusqu'à l'affiche de « ON » avec la flamme clignotante sur le côté, le préchauffage de la résistance d'allumage commence. Après quelques secondes environ, la vis sans fin charge les pellets et le chauffage de la résistance continue. Lorsque la température est suffisamment élevée (après 5-8 minutes environ), l'allumage est considéré effectué.

11.2 MISES EN GARDE GÉNÉRALES

Enlever, du foyer du produit et de la vitre, tous les composants qui pourraient brûler (manuel, étiquettes adhésives diverses et polystyrène éventuel).

Contrôler que le foyer soit positionné correctement et qu'il repose bien sur la base.



Le premier allumage pourrait même échouer, vu que la vis sans fin est vide et qu'elle ne réussit pas toujours à charger à temps le foyer de la quantité nécessaire de granulés pour le démarrage régulier de la flamme.



SUPPRIMER LA CONDITION D'ALARME DE MAUVAIS ALLUMAGE. ÔTER LES GRANULÉS RESTÉS DANS LE FOYER ET RÉPÉTER L'ALLUMAGE.

Si, après plusieurs mauvais allumages répétés, il n'y a pas de flamme, même avec un afflux régulier de granulés, vérifier le bon logement du foyer, qui doit être parfaitement posé en adhérant à son logement d'encastrement et nettoyé d'éventuelles incrustations de cendres. Si, ce contrôle ne révèle rien d'anormal, cela signifie qu'il pourrait y avoir un problème lié aux composants du produit ou bien imputable à une mauvaise installation.



ÔTER LES GRANULÉS DU FOYER ET DEMANDER L'INTERVENTION D'UN TECHNICIEN AUTORISÉ.



Il est bon de garantir une ventilation efficace de l'environnement pendant l'allumage initial, car le poêle dégagera un peu de fumée et une odeur de peinture.



ATTENTION !
S'assurer que le foyer soit dépourvu de granulés et de cendres accumulés à cause d'un mauvais allumage. Si le foyer n'est pas nettoyé avant un rétablissement, on risque d'autres mauvais allumages et même une explosion dans certains cas.

Ne pas rester à proximité du poêle et, comme nous l'avons déjà dit, aérer l'environnement. La fumée et l'odeur de peinture disparaîtront au bout d'une heure de fonctionnement environ, nous rappelons de toute façon qu'elles ne sont pas nuisibles à la santé. Le poêle sera sujet à une expansion et à une contraction pendant les phases d'allumage et de refroidissement, il pourra donc émettre de légers craquements.

Le phénomène est absolument normal étant donné que la structure est construite en acier laminé et cela ne devra pas être considéré comme un défaut.

Il est extrêmement important de s'assurer de ne pas surchauffer immédiatement le poêle, mais de le porter graduellement à température en utilisant initialement des puissances basses.

De cette façon, on évitera des dommages aux carreaux en céramique ou serpentin, aux soudures et à la structure en acier.



NE CHERCHEZ PAS TOUT DE SUITE DES PERFORMANCES DE CHAUFFAGE !!!
ATTENTION !

Si, pendant le fonctionnement ou l'allumage initial, de la fumée sort du dispositif ou du conduit de fumée dans la pièce, éteindre le dispositif, aérer la pièce et contacter immédiatement l'installateur/le technicien préposé à l'assistance.

11.3 EROGATION DE PUISSANCE

A la fin de la phase d'allumage, l'affichage sur le tableau sera ON avec flamme fixe au niveau 3. La modulation de la flamme successive vers des puissances inférieures ou supérieures est gérée de façon autonome en fonction des températures configurées dans la "configuration dispositif" atteintes.

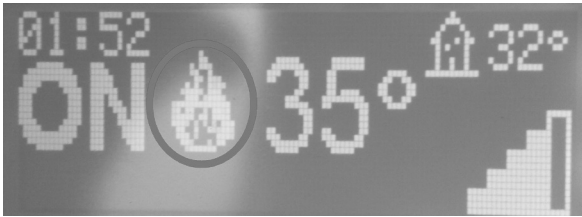

Fig. 9 - grande flamme

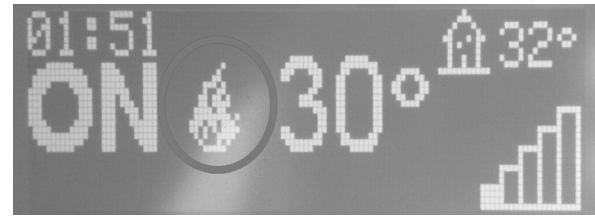

Fig. 10 - petite flamme

11.4 MENU RÉGLAGES

Pour accéder au menu réglages, agir comme suit:

- Presser les touches + -
- Parcourir avec les flèches < > et sélectionner "Set T. Amb." ou "Set T. Eau" ou "Vitesse échangeur"
- Presser "menu" pour entrer dans l'option choisie.
- Modifier avec les touches + -.
- Presser "menu" pour confirmer et "esc" pour sortir.

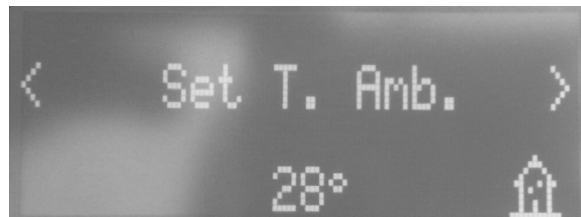

Fig. 11 - Écran

REMARQUE: Le point à droite de la température ambiante lue sur l'écran (en haut à droite) du panneau des commandes indique le demi-degré (ex. 23.° équivaut à 23.5°C).

Vit. Échangeur - cette fonction permet de sélectionner la vitesse souhaitée pour les ventilateurs ambiants de 1 à 5 ou A. A signifie automatique, la ventilation suit la puissance, configuration conseillée (voir Fig. 7).

11.5 ARRÊT NORMAL (SUR LE PANNEAU : OFF AVEC FLAMME CLIGNOTANTE)

Si vous appuyez sur la touche d'arrêt ou s'il y a une signalisation d'alarme, le poêle entre dans la phase d'arrêt thermique qui prévoit l'exécution automatique des phases suivantes :

- Cesser le chargement des pellets.
- Le ventilateur d'ambiance (le cas échéant) maintient la vitesse imposée jusqu'à tant que la température des fumées n'atteigne les 100°C, ensuite il se configure automatiquement à la vitesse minimale jusqu'à tant que ne soit atteinte la température d'arrêt.
- Le ventilateur fumées se place au maximum et il y reste pendant un laps de temps fixe de 10 minutes à la fin duquel, si la T fumées est sous le seuil d'arrêt, il s'arrête définitivement, sinon il se configure à la vitesse minimale jusqu'à tant que ce seuil ne soit atteint et ensuite, il s'éteint.
- Si le poêle s'est éteint régulièrement mais, que par inertie thermique, la température fumées dépasse à nouveau le seuil, la phase d'arrêt se réactive à la vitesse minimale jusqu'à tant que la température ne redescende.

11.6 COUPURE D'ÉNERGIE

- Après une coupure de l'alimentation électrique inférieure à 10 secondes, le poêle retrouve la puissance fixée.
- Après une coupure de l'alimentation électrique de plus de 10 secondes, le poêle entre dans la phase d'arrêt. Une fois la phase de refroidissement terminée, le poêle redémarre automatiquement en suivant les différentes phases..

11.7 ÉCHEC ALLUMAGE

Si les pellets ne s'allument pas, l'absence d'allumage sera signalée par une alarme A01 « Non-démarrage ».

Si la température ambiante est plus basse de 5°C, la résistance pourrait ne pas chauffer suffisamment pour assurer l'enclenchement du pellet, par conséquent, vider le brasier du pellet imbrûlé et répéter l'allumage.

- Un trop-plein de pellets dans le brasero ou des pellets humides ou brasero sales rendent l'allumage difficile. Une épaisse fumée blanche nocive pour la santé et pouvant entraîner des explosions dans la chambre de combustion peut se former. Il ne faut donc pas rester devant le poêle lors de la phase d'allumage si l'on constate la présence d'une épaisse fumée blanche.



Si après quelques mois la flamme est faible et/ou de couleur orange, ou que le verre devient considérablement noir, ou le brasier s'incruste, nettoyer le poêle, nettoyer le tuyau de fumées et le conduit des fumées.

12 RECOMMANDATIONS POUR UNE UTILISATION SÛRE



SEULS UNE INSTALLATION CORRECTE ET UN ADÉQUAT ENTRETIEN ET NETTOYAGE DE L'APPAREIL PEUVENT ASSURER LA BONNE FONCTIONNALITÉ ET UNE UTILISATION SÛRE DU PRODUIT

Nous souhaitons vous informer que nous avons connaissance de cas de dysfonctionnement sur des produits de chauffage domestique à granulés, essentiellement dus à des installations incorrectes et à des entretiens inadéquats.

Nous souhaitons vous assurer que tous nos produits sont extrêmement sûrs et certifiés conformes aux standards Européens de référence. Le système d'allumage a été testé avec une extrême attention pour augmenter l'efficacité d'allumage et éviter tout problème, même dans les pires conditions d'utilisation. En tout cas, comme tout autre produit à granulés, nos appareils doivent être installés correctement et il faut effectuer les nettoyages réguliers et les entretiens périodiques, afin de garantir un fonctionnement sûr. Nos études suggèrent que ces dysfonctionnements sont substantiellement dus à la combinaison d'une partie ou de tous les facteurs suivants:

- Trous du foyer obstrués ou foyer déformé, effet d'un entretien insuffisant, conditions qui peuvent provoquer des allumages retardés, en générant une production anormale de gaz imbrûlés.
- Air de combustion insuffisante, dû à un conduit d'entrée d'air réduit ou obstrué.
- Utilisation de canaux de fumée ne répondant pas aux exigences des normes d'installation, ne garantissant donc pas un tirage adéquat.
- Conduit partiellement obstrué, dû à un entretien insuffisant, tel à réduire le tirage et à rendre l'allumage difficile.
- Cheminée terminale non conforme aux indications du mode d'emploi, donc inapte à prévenir de potentiels phénomènes de tirage inversé.
- Ce facteur devient déterminant lorsque le produit est installé en zones particulièrement venteuses, comme les zones côtières.

La combinaison d'un ou de plusieurs de ces facteurs pourrait générer des conditions de dysfonctionnement important.

Pour éviter cette éventualité, il est fondamental de garantir une installation du produit conforme aux réglementations en vigueur.

Il est également fondamental de respecter les simples règles suivantes:

- Après chaque extraction pour le nettoyage, le foyer doit toujours être repositionné correctement dans la position de travail avant chaque utilisation du produit, en ôtant complètement la saleté résiduelle éventuellement présente dans la base d'appui
- Les granulés ne doivent jamais être remplis à la main dans le foyer, aussi bien avant un allumage que pendant le fonctionnement.
- L'accumulation de granulés non brûlés, suite à un éventuel mauvais allumage, doit être ôtée avant de rallumer le produit. Contrôler aussi qu'il soit correctement positionné dans son logement et la régularité de l'entrée d'air comburant/sortie des fumées.
- Si le produit échoue plusieurs fois l'allumage, nous recommandons de suspendre immédiatement l'utilisation du produit et de contacter un technicien habilité pour contrôler la fonctionnalité du produit.

Le respect de ces indications suffit parfaitement à garantir un fonctionnement régulier et à éviter tout problème au produit.

Si les précautions susdites ne sont pas respectées et, qu'en allumage, on vérifie une surcharge de granulés dans le foyer et une génération anormale de fumée dans la chambre de combustion, respecter avec attention les indications suivantes:

- N'enlever sous aucun prétexte le courant électrique au produit : cela arrêterait le ventilateur d'aspiration des fumées et il y aurait un relâchement consécutif de fumées dans l'environnement.
- Ouvrir avec précaution les fenêtres pour aérer la pièce d'installation d'éventuelles sorties de fumées dans l'environnement (le conduit pourrait ne pas fonctionner régulièrement)
- Ne pas ouvrir la porte-foyer : cela compromettrait le fonctionnement régulier du système d'évacuation des fumées vers le conduit.
- Éteindre simplement le poêle en agissant sur le bouton d'allumage/arrêt du panneau de contrôle (pas le bouton arrière de la prise d'alimentation !) et s'éloigner du produit en attendant que la fumée soit complètement évacuée.
- Avant toute tentative de rallumage, nettoyer complètement le foyer et ses trous de passage de l'air d'incrustation et d'éven-

tuels granulés non brûlés ; repositionner le foyer dans son logement en ôtant d'éventuels résidus de sa base d'appui. Si le produit échoue plusieurs fois l'allumage, nous recommandons de suspendre immédiatement l'utilisation du produit et de contacter un technicien habilité pour contrôler la fonctionnalité du produit et du conduit.

13 CARBURANT

13.1 COMBUSTIBLE

- Il est obligatoire d'utiliser la classe de pellets certifiés A1 selon la norme ISO 17225-2.
- Les granulés de qualité médiocre peuvent endommager le poêle et, de ce fait, faire déchoir la garantie et la responsabilité du constructeur.
- Les granulés auront de préférence les caractéristiques suivantes : Ø6-7mm (de Classe D06), longueur maximum 40 mm, puissance calorifique de 5kWh/kg, humidité $\leq 10\%$, résidu de cendre de $\leq 0,7\%$, bien pressés, dépourvus de résidus de collants, résines et autres additifs.
- Des granulés inaptes engendrent une mauvaise combustion et bouchent fréquemment brasero et conduits d'évacuation; ils font augmenter la consommation, diminuer le rendement calorifique, encrasser la vitre et augmenter la quantité de cendre et de granulés imbrûlés.



Tout granulés humide engendre une mauvaise combustion et un mauvais fonctionnement; il faudra par conséquent s'assurer de le stocker dans des locaux secs et à une distance d'un mètre au moins du poêle et/ou de toute autre source de chaleur.

Sur le marché, il existe des granulés de qualité et de dimensions variables : plus le granulé est petit, plus l'apport de combustible est important, ce qui entraîne une mauvaise combustion.



Selon le type de granulés, il peut être nécessaire d'étalonner les paramètres, contactez un centre de service agréé.

13.2 APPROVISIONNEMENT GRANULÉS



Fig. 12 - Ouverture incorrecte du sac des granulés



Fig. 13 - Ouverture correcte du sac des granulés

Il est déconseillé de remplir le réservoir avec les granulés quand le poêle est en marche.

- Ne pas mettre en contact le sachet de combustible avec les surfaces chaudes du poêle.
- Il ne faut pas verser dans le réservoir des résidus de combustible (braises imbrûlées) venant des restes d'allumages.

14 CHARGEMENT DES PELLETS SATURNO

14.1 CHARGEMENT DES PELLETS

Le chargement du combustible advient à travers la porte latérale ou frontale à monter sur le revêtement qui permet l'accès à la goulotte de chargement du combustible.

Pour faciliter la procédure de chargement, effectuer l'opération en plusieurs étapes comme décrit ci-après :

- Ouvrir la porte et verser, sur la goulotte, la moitié du contenu directement du sac ou en utilisant la palette fournie (A)
- Terminer l'opération en versant la seconde moitié du sac en suivant la même procédure.



*Dans le réservoir, n'insérer que des pellets conformes aux spécifications indiquées ci-dessus.
Stocker le combustible de réserve à une distance de sécurité adéquate.*

Ne pas verser les pellets directement sur le brasier mais uniquement à l'intérieur du réservoir, à l'aide du système de chargement.

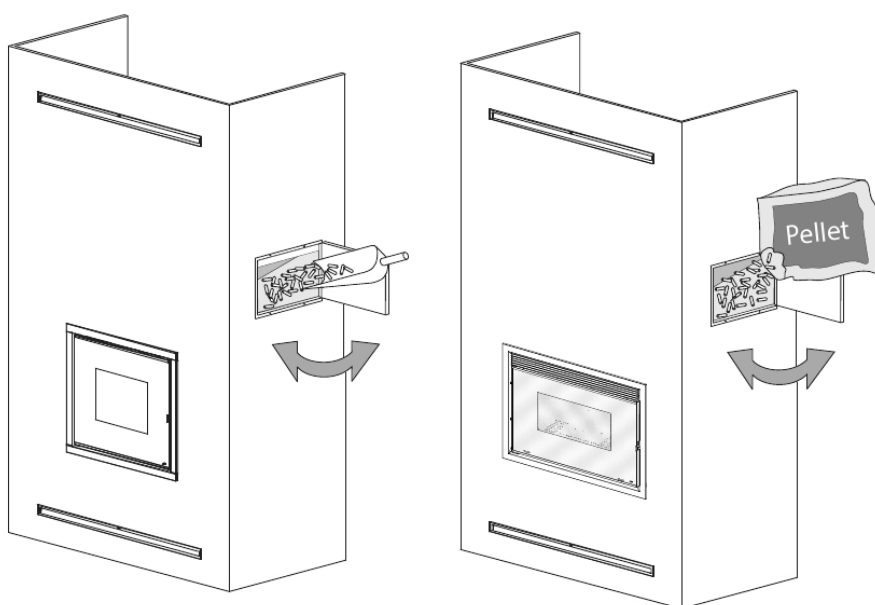

Fig. 14 - CHARGEMENT DES PELLETS

14.2 FORMATION DES UTILISATEURS

Le technicien préposé à l'installation et à la mise en service DOIT TOUJOURS renseigner de façon scrupuleuse le propriétaire/utilisateur final en ce qui concerne le dispositif. Les sujets suivants doivent être traités de façon exhaustive, pour que l'utilisateur final soit satisfait. Dans le cas contraire, on risque une utilisation non sûre du dispositif:

- Explication du dispositif et de son fonctionnement
- Nécessités de maintenir le dispositif ventilé et problèmes qui pourraient en dériver dans le cas contraire
- Utilisation et alimentation du combustible
- Comment allumer le dispositif en toute sécurité
- Quoi faire en cas de mauvais allumage
- Quoi faire en cas d'alarmes (en particulier, celles générées par l'absence de carburant dans le dispositif)
- Comment effectuer correctement l'entretien du dispositif et importance d'exécuter ces tâches avec une cadence mensuelle
- Il est bon de fixer une date pour la première assistance annuelle
- Discuter de l'utilisation d'une éventuelle installation de chauffage secondaire
- Expliquer le fonctionnement de la télécommande ou du thermostat, et leur positionnement optimal

15 DISPOSITIFS DE SECURITE ET ALARMES

15.1 LES DISPOSITIFS DE SECURITE

Le produit est équipé des dispositifs de sécurité suivants.

15.2 PRESSOSTAT

- Contrôle la pression dans le conduit des fumées. Il bloque la vis sans fin du chargement de pellets dans les cas suivants :
- déchargement bouché
- contre-pressions importantes (vent)
- passages des fumées engorgés
- réservoir de chargement pellet ouvert
- porte feu ouverte ou joints usés ou abîmés.

15.3 SONDE TEMPERATURE FUMÉES

Relève la température des fumées en permettant le démarrage ou bien en arrêtant le produit lorsque la température des fumées descend en-dessous de la valeur préconfigurée.

15.4 THERMOSTAT A CONTACT DANS LE RESERVOIR COMBUSTIBLE

Si la température dépasse la valeur de sécurité imposée, le fonctionnement du poêle s'arrête immédiatement.

15.5 DISPOSITIFS DE SECURITE ELECTRIQUE

La chaudière est protégée des sauts de courant violents par un fusible général qui se trouve dans le petit panneau d'alimentation placé sur l'arrière de la chaudière. D'autres fusibles pour la protection des cartes électroniques sont situés sur celles-ci.

15.6 VENTILATEUR FUMÉES

Si le ventilateur s'arrête, la carte électronique bloque de façon rapide le ravitaillement de pellets et le message d'alarme s'affiche.

15.7 MOTOREDUCTEUR

Si le motoréducteur s'arrête, la chaudière continue de fonctionner jusqu'à tant que ne s'éteigne la flamme à cause du manque de combustible et jusqu'à tant que le niveau minimum de refroidissement ne soit atteint.

15.8 DEFAUT TEMPORAIRE DE COURANT

Si le manque de tension électrique est inférieur à 10", le poêle revient à l'état de fonctionnement précédent; s'il dépasse 10", il effectue un cycle de refroidissement/rallumage.

15.9 DEFAUT D'ALLUMAGE

Si durant la phase d'allumage, aucune flamme ne se développe, la chaudière se met en alarme.

15.10 COUPURE DE COURANT AVEC POÊLE ALLUMÉ

En cas de manque de tension de réseau (**blAc-out**), le poêle se comporte de la façon suivante :

- Blackout inférieur à 5" : il reprend son fonctionnement en cours ;
- Si une perte d'alimentation supérieure à 10" se produit avec le poêle allumé ou en phase d'allumage, lorsque le poêle est à nouveau alimenté, le reporter dans la condition de fonctionnement précédente en suivant la procédure ci-dessous :

22) Effectuer une phase de refroidissement maximale.

23) Effectuer un nouvel allumage.

Durant la phase 1, le panneau affiche ON BLACK OUT.

Durant la phase 2, le panneau affiche Allumage.

Si lors de la phase 1, le poêle reçoit des commandes du tableau et donc effectuées manuellement par l'utilisateur, le poêle cesse d'effectuer l'état de rétablissement après blackout et il procède à un allumage et à un arrêt comme demandé par la commande.

15.11 COUPURE DE COURANT SUPÉRIEURE À 10" AVEC POÊLE EN PHASE D'ARRÊT

S'il y a une perte d'alimentation SUPÉRIEURE à 10" avec le poêle en phase d'arrêt, lorsque la chaudière est à nouveau alimentée, il repart en mode d'arrêt, même si la température des fumées a baissé entre-temps au-dessous de 45 °C. Il est possible de sauter cette dernière étape en appuyant sur la touche 1 (ESC) (il passe en phase d'allumage) et en appuyant à nouveau (il reconnaît que le poêle est éteint).

15.12 THERMOSTAT A CONTACT DANS LA CHAUDIERE

Si la température dépasse la valeur de sécurité imposée, il arrête immédiatement le fonctionnement de la chaudière.

15.13 SONDE TEMPERATURE EAU

Si la température de l'eau s'approche de la température de blocage (85°C), la sonde impose à la chaudière d'effectuer l'arrêt automatique "OFF Stand-by".

15.14 FONCTION ANTIGEL

Si la sonde introduite à l'intérieur de la chaudière relève une température de l'eau inférieure à 5°C, la pompe de circulation s'active automatiquement pour éviter que le dispositif ne congèle.

15.15 FONCTION ANTIBLOPAGE POMPE

Si la pompe reste inactive pendant un long moment, elle est activée à intervalles périodiques pendant quelques secondes pour éviter qu'elle ne se bloque.



IL EST INTERDIT DE MANIPULER LES DISPOSITIFS DE SECURITE.

Si le produit N'est PAS utilisé comme reporté dans ce manuel d'instructions, le fabricant décline toute responsabilité en cas de dommages aux personnes et aux biens. Il décline également toutes responsabilités en cas de dommages aux personnes ou aux biens dus à l'oubli du respect de l'ensemble des règles reportées dans ce manuel et aussi:

- pour la réalisation de travaux d'entretien, de nettoyage et de réparation, adopter toutes les mesures et/ou précautions nécessaires.*

- Ne pas manipuler les dispositifs de sécurité.*

- Ne pas enlever les dispositifs de sécurité.*

- Raccorder le produit à un système d'évacuation des fumées efficace.*

- Contrôler au préalable que l'environnement où le produit sera installé, soit correctement aéré.*

C'est seulement après avoir supprimé la cause qui a provoqué l'intervention du système de sécurité qu'il est possible d'allumer le produit en rétablissant ainsi le fonctionnement automatique de la sonde. Pour comprendre de quelle anomalie il s'agit, il faut consulter ce manuel qui explique en fonction du message d'alarme que le produit expose, de quelle façon intervenir.

15.16 SIGNALISATIONS DES ALARMES

Si une condition de fonctionnement différente de celle prévue par le fonctionnement régulier du poêle se produit alors une condition d'alarme apparaît.

Le tableau de contrôle donne des indications sur le motif de l'alarme en cours. La signalisation sonore n'est pas prévue pour les alarmes A01-A02 afin de ne pas déranger l'usager en cas de manque de pellets dans le réservoir, la nuit.

SIGNALISATION TABLEAU	TYPE DE PROBLEME	SOLUTION
A01	Défaut d'allumage du feu.	Contrôler la propreté du brasier/le niveau des pellets dans le réservoir.
A02	Extinction anormale du feu.	Contrôler le niveau des pellets dans le réservoir.
A03 Alarme thermostat	La température du réservoir pellets ou la température de l'eau dépasse le seuil de sécurité prévu.	Attendre la fin de la phase de refroidissement, annuler l'alarme et rallumer le poêle en plaçant le chargement du combustible au minimum (menu CONFIGURATIONS - recette pellets). Si l'alarme persiste, contacter le centre d'assistance. Vérifier si le ventilateur d'ambiance fonctionne correctement (le cas échéant).
A04	Surchauffe des fumées.	Le seuil des fumées imposé a été dépassé. Réduire le chargement des pellets (menu CONFIGURATIONS - Recette pellets).
A05 Alarme pressostats	Intervention pressostat fumées ou pression de l'eau insuffisante.	Vérifier obstructions cheminée/ouverture porte ou la pression du dispositif hydraulique.
A08	Fonctionnement anormal du ventilateur fumées.	Si l'alarme persiste, contacter le centre d'assistance.
A09	Panne de la sonde fumées.	Si l'alarme persiste, contacter le centre d'assistance.
A19	Panne sonde eau.	Sonde eau détachée/interrompue/défectueuse/non reconnue.
A20	Alarme sonde puffer.	Sonde puffer détachée/interrompue/défectueuse/non reconnue.
A21	Alarme Triac	Le triac de la carte électronique est bloqué. Remplacez la carte.
SERVICE	Avis de maintenance périodique (ne bloque pas).	Lorsque cette mention clignotante apparaît à l'allumage, cela signifie que les heures de fonctionnement préétablies avant la maintenance sont écoulées. Appeler le centre d'assistance.

15.17 REMISE À ZÉRO DE L'ALARME



Ne JAMAIS ouvrir la porte du poêle pendant que celui-ci effectue le démarrage initial ou le cycle d'arrêt, car les granulés brûlent encore dans de ces phases et il peut y avoir des substances volatiles.

ATTENTION !

Si, pendant le fonctionnement ou l'allumage initial, de la fumée sort du dispositif ou du conduit de fumée dans la pièce, éteindre le dispositif, aérer la pièce et contacter immédiatement l'installateur/le technicien préposé à l'assistance.

Pour remettre à zéro l'alarme, il faut maintenir la touche 1 (ESC) pressée pendant quelques secondes. Le poêle effectue un contrôle pour déterminer si la cause de l'alarme persiste ou pas.

Dans le premier cas, il y aura à nouveau l'affichage de l'alarme, dans le deuxième cas, il se positionnera sur OFF.

Si l'alarme persiste, contacter un centre d'assistance.

16 NETTOYAGE ORDINAIRE

16.1 AVANT-PROPOS

Pour une longue durée de vie du poêle, le nettoyer régulièrement comme indiqué dans les paragraphes reportés ci-dessous.

- Les conduits d'évacuation des fumées (conduit de cheminée + conduit de fumée + cheminée) doivent toujours être propres, nettoyés et contrôlés par un ramoneur qualifié, en conformité avec les normes locales, selon les indications du fabricant de la cheminée et les directives de votre compagnie d'assurance.
- En cas d'absence de normes locales et de directives de votre compagnie d'assurance, il est nécessaire d'effectuer le nettoyage du conduit de cheminée, du conduit de fumée et de la cheminée au moins une fois par an.
- Au moins une fois par an, il est nécessaire de faire nettoyer la chambre de combustion, de vérifier les joints, de nettoyer les moteurs et les ventilateurs et de contrôler la carte électrique.



Toutes ces opérations doivent être programmées à temps avec le service Technique d'assistance agréé.

- Après une longue période de non-utilisation, avant d'allumer le poêle, contrôler que le système d'évacuation des fumées ne soit pas obstrué.
- Si le poêle est utilisé de manière continue et intense, toute l'installation (y compris la cheminée) doit être nettoyée et contrôlée à une fréquence plus importante.
- Pour un éventuel remplacement des parties endommagées, demander une pièce détachée d'origine à votre Revendeur Agréé.

16.2 AVANT CHAQUE ALLUMAGE

Nettoyer le brasier de la cendre et des éventuelles incrustations qui pourraient obstruer les trous de passage de l'air.

Dans le cas d'épuisement de pellets dans le réservoir, il est possible que des pellets non brûlés s'accumulent dans le brasier. Toujours vider le brasier des résidus avant chaque allumage.

Contrôler qu'il n'y ait pas trop de cendre accumulée sous le compartiment du brasier, si elle dépasse 2 cm de hauteur, il est conseillé de l'ouvrir.



SE RAPPELER QUE SEUL UN BRASIER POSITIONNÉ ET NETTOYÉ CORRECTEMENT PEUT GARANTIR UN BON ALLUMAGE ET UN FONCTIONNEMENT OPTIMAL DE VOTRE PRODUIT À PELLETS.

Pour nettoyer de façon efficace le brasier, il faut l'extraire complètement de son emplacement et nettoyer parfaitement tous les trous et la grille placée sur le fond. En utilisant des pellets de bonne qualité, normalement il suffit d'utiliser un pinceau pour remettre le composant en bon état de marche.

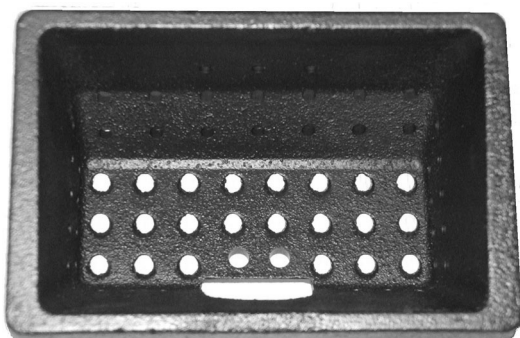

Fig. 15 - Exemple de brasier propre

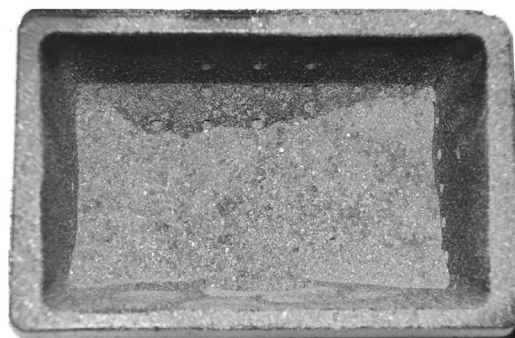

Fig. 16 - Exemple de brasier sale

16.3 NETTOYAGE DU RÉSERVOIR

Lors de chaque ravitaillement de granulés, contrôler la présence éventuelle de farine/sciure ou d'autres résidus au fond du réservoir. Enlever les résidus à l'aide d'un aspirateur (voir Fig. 13).



Fig. 17 - Nettoyage réservoir

16.4 NETTOYAGES QUOTIDIENS OU HEBDOMADAIRES PAR L'UTILISATEUR

NETTOYAGE DU BRASIER

Avant chaque allumage, ne pas oublier de toujours nettoyer et vider le brasier « b » des cendres et de toute incrustation qui pourraient obstruer les orifices de passage de l'air, en faisant attention à la cendre chaude. En présence d'un défaut d'allumage ou d'épuisement du combustible dans le réservoir, il se peut que des pellets imbrûlés s'accumulent dans le brasier. Toujours vider le brasier pour enlever les résidus avant chaque allumage. **C'est seulement lorsque la cendre est complètement froide** qu'il est possible d'utiliser également un aspirateur pour l'enlever. Dans ce cas, utiliser un aspirateur adéquat pour aspirer des particules de petites dimensions.

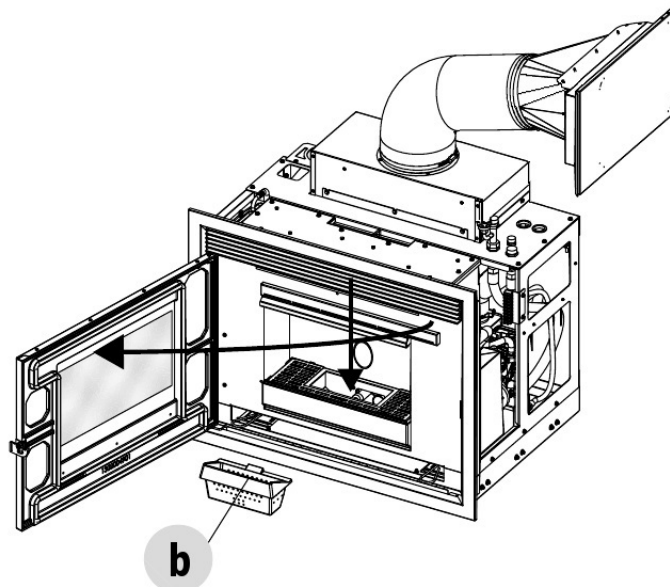

Fig. 18 - Nettoyage du brasier



VEUILLEZ NOTER QUE SEUL UN BRASIER POSITIONNÉ ET NETTOYÉ CORRECTEMENT PEUT GARANTIR UN BON ALLUMAGE ET UN FONCTIONNEMENT OPTIMAL DE VOTRE PRODUIT À PELLETS. EN CAS D'ÉCHEC D'ALLUMAGE ET APRÈS TOUTE SITUATION DE BLOCAGE DU PRODUIT, IL EST INDISPENSABLE DE VIDER LE BRASIER AVANT DE PROCÉDER AU RALLUMAGE.

Pour un nettoyage efficace du brasier, il faut l'extraire complètement de son logement et nettoyer à fond tous les trous et la grille placée au fond. En utilisant des pellets de bonne qualité, normalement, il suffit d'utiliser un pinceau pour remettre le composant en excellent état de marche.

NETTOYAGE DU COMPARTIMENT DE RÉCUPÉRATION DES CENDRES

Pour le nettoyage du compartiment de récupération des cendres, extraire le tiroir à cendres « P ». Nettoyer le compartiment des éventuels résidus de cendres avant de réinsérer le tiroir. C'est votre expérience et la qualité des pellets utilisés qui déterminent la fréquence de nettoyage du tiroir à cendres.

Il est de toute façon conseillé de ne pas dépasser 2 ou 3 jours.

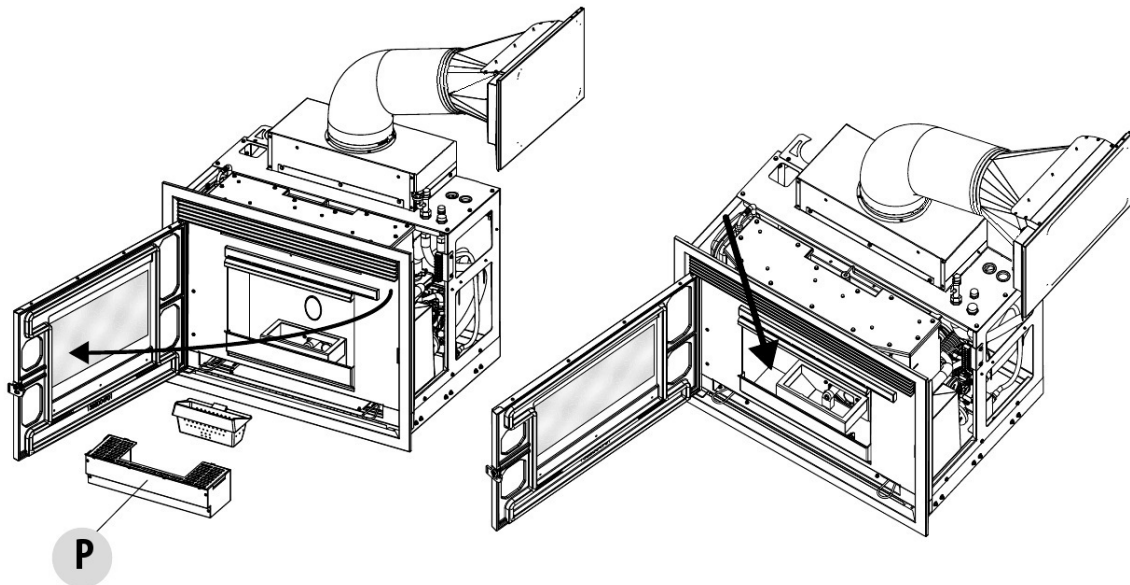

Fig. 19 - Tiroir à cendres

Attention ! Une fois que les phases de nettoyage sont terminées, se rappeler de repositionner le tiroir à cendres « P », d'insérer le brasier « b » et de fermer la porte du foyer.

16.5 NETTOYAGE DU VERRE

Pour le nettoyage du verre céramique, on conseille d'utiliser un pinceau sec, ou en cas de saleté importante, le détergent spécifique spray en vaporisant une quantité modeste et puis en nettoyant avec un chiffon.



ATTENTION!

Ne pas utiliser de produits abrasifs et pour le nettoyage du verre ne pas pulvériser le produit, sur les parties vernis et sur les joints de la porte feu (longe en fibre de céramique).

16.6 NETTOYAGE DE L'ÉCHANGEUR ET DU COMPARTIMENT EN DESSOUS DU BRASIER

- **Nettoyer le faisceau tubulaire** - À l'aide des deux crochets « A » fournis, placés dans la partie basse du brasier, secouer vigoureusement 5-6 fois les turbulateurs « T ». Cette opération élimine la suie qui s'est déposée sur les conduits de fumées de l'échangeur de chaleur pendant le fonctionnement normal du poêle.
- Une fois cette opération terminée, nettoyer également le compartiment de récupération des cendres.

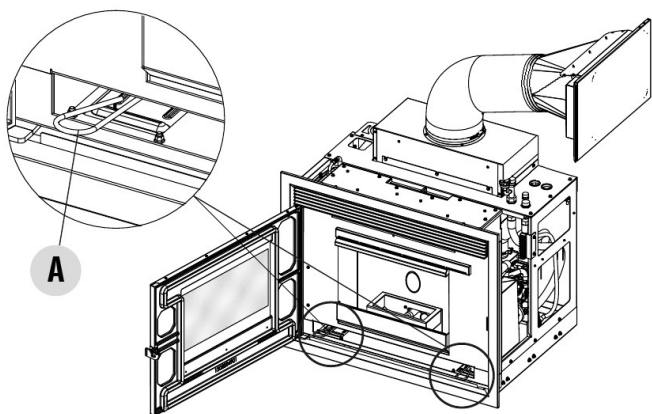

Fig. 20 - Nettoyage 1

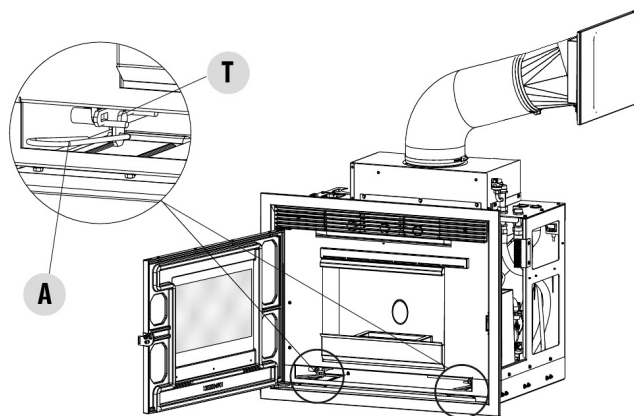

Fig. 21 - Nettoyage 2

16.7 NETTOYAGE DES FAISCEAUX TUBULAIRES

Pour un meilleur rendement de la chaudière, il est nécessaire d'effectuer, 1 fois par mois, le nettoyage des tubes à l'intérieur de la chambre de combustion. Ouvrir la porte du foyer, prendre le hérissou fourni avec et nettoyer les 5 tubes à l'intérieur de la chambre de combustion, positionnés en haut. Effectuer la manœuvre plusieurs fois pour que les cendres déposées à l'intérieur de ces tubes tombent sur la zone en bas, autour du foyer. Avec l'aspirateur, aspirer tout le matériau tombé.

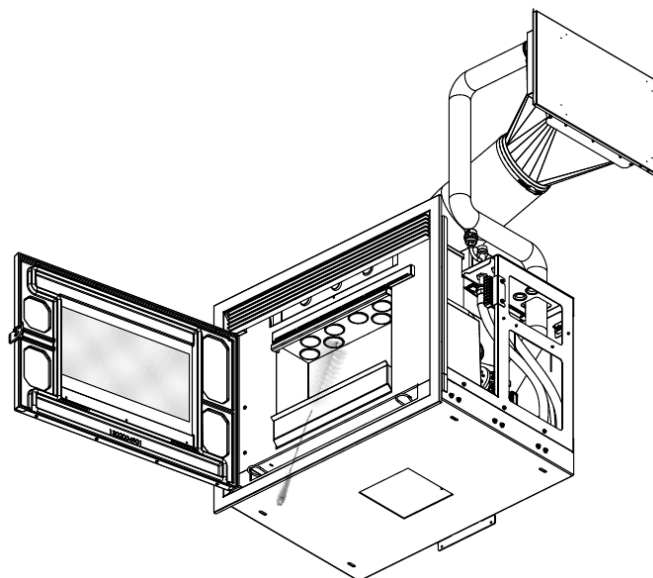

Fig. 22 - Nettoyage des faisceaux tubulaires

16.8 NETTOYAGE ANNUEL DU CONDUIT DES FUMÉES

Chaque année, enlever la suie à l'aide de brosses.

Le nettoyage doit être effectué par un technicien compétent qui s'occupera du nettoyage du conduit de cheminée, du conduit de fumées et de la cheminée, il vérifiera leur bon fonctionnement et délivrera une déclaration écrite attestant la sécurité de l'installation. Cette opération doit être effectuée au moins une fois par an.

16.9 NETTOYAGE GÉNÉRAL

Pour le nettoyage des parties extérieures et intérieures du poêle, ne pas utiliser de pailles de fer, acide muriatique ou d'autres produits corrosifs et abrasifs.

16.10 NETTOYAGE DES PARTIES EN MÉTAL PEINT

Pour le nettoyage des parties en métal peint, utiliser un chiffon souple. Ne jamais utiliser des produits dégraissants comme de l'al- cool, des diluants, de l'acétone, de l'essence car ils endommageraient irrémédiablement la peinture.

16.11 NETTOYAGE DE LA CÉRAMIQUE ET PIERRE

Certains modèles de poêle possèdent un revêtement extérieur en céramique ou pierre. Ils sont fabriqués artisanalement et c'est pourquoi elles peuvent présenter inévitablement des craquelures, des gravelures, des ombres.

Pour le nettoyage des céramiques ou pierres, il est conseillé d'utiliser un chiffon souple et sec. Si l'on utilise un produit détergent quelconque, ce dernier filtrera à travers les craquelures et les mettra en évidence.

16.12 NETTOYAGE ANNUEL DU CONDUIT DES FUMÉES



Chaque année, enlever la suie à l'aide de brosses.

Le nettoyage doit être effectué par un technicien compétent qui s'occupera du nettoyage du conduit de cheminée, du conduit de fumées et de la cheminée, il vérifiera leur bon fonctionnement et délivrera une déclaration écrite attestant la sécurité de l'installation. Cette opération doit être effectuée au moins une fois par an.

16.13 NETTOYAGE GÉNÉRAL

Pour le nettoyage des parties extérieures et intérieures du poêle, ne pas utiliser de pailles de fer, acide muriatique ou d'autres produits corrosifs et abrasifs.

16.14 NETTOYAGE DES PARTIES EN MÉTAL PEINT

Pour le nettoyage des parties en métal peint, utiliser un chiffon souple. Ne jamais utiliser des produits dégraissants comme de l'al- cool, des diluants, de l'acétone, de l'essence car ils endommageraient irrémédiablement la peinture.

16.15 NETTOYAGE DE LA CÉRAMIQUE ET PIERRE

Certains modèles de poêle possèdent un revêtement extérieur en céramique ou pierre. Ils sont fabriqués artisanalement et c'est pourquoi elles peuvent présenter inévitablement des craquelures, des gravelures, des ombres.

Pour le nettoyage des céramiques ou pierres, il est conseillé d'utiliser un chiffon souple et sec. Si l'on utilise un produit détergent quelconque, ce dernier filtrera à travers les craquelures et les mettra en évidence.

16.16 MISE HORS SERVICE (FIN DE SAISON)

À la fin de chaque saison, avant d'éteindre le produit, il est conseillé d'enlever complètement les granulés du réservoir, en se servant d'un aspirateur ayant un tube long.

Il est conseillé d'ôter les granulés inutilisés du réservoir parce qu'ils peuvent retenir l'humidité, déconnecter d'éventuelles canalisations de l'air comburant pouvant apporter de l'humidité à l'intérieur de la chambre de combustion, mais surtout demander au technicien spécialisé de rafraîchir la peinture à l'intérieur de la chambre de combustion avec les peintures silicone appropriées en spray (achetables auprès de n'importe quel point de vente ou CAT) lors des opérations nécessaires d'entretien programmé annuel de fin de saison. De cette façon la peinture protégera les parties internes de la chambre de combustion, en bloquant tout type de processus d'oxydation.

Dans la période de non-utilisation, l'appareil doit être déconnecté du réseau électrique. Pour plus de sécurité, surtout en présence d'enfants, nous conseillons d'enlever le câble d'alimentation.

Si, lors du rallumage, en pressant l'interrupteur général situé sur le côté du produit, l'écran du tableau de commande ne s'allume pas, cela signifie qu'il pourrait être nécessaire de remplacer le fusible de service.

À l'arrière du produit, il y a un compartiment porte-fusibles, qui se trouve sous la prise de l'alimentation. Après avoir débranché les fiches de la prise de courant, avec un tournevis, ouvrir le couvercle du compartiment porte-fusibles et, si nécessaire, les remplacer (3,15 A retardé).

16.17 CONTRÔLE DES COMPOSANTS INTERNES



ATTENTION!

Le contrôle des composants électromécaniques internes devra être effectué uniquement par du personnel qualifié ayant des connaissances techniques en matière de combustion et d'électricité.

	PIÈCES/PÉRIODE	2 - 3 JOUR	1 MOIS	1 AN
PAR L'UTILISATEUR	Zone brasier	X		
	Tiroir à cendres	X		
	Vitre	X		
	Compartiment inférieur	X		
	Turbulateurs	X		
	Faisceaux tubulaires		X	
PAR UN TECHNICIEN QUALIFIÉ	Échangeur complet			X
	Conduit des fumées			X
	Joint de la porte			X
	Parties internes			X
	Conduit de fumées			X
	Pompe de circulation			X
	Composants hydrauliques			X
	Composants électromécaniques			X
	Fonctionnalité de fermeture de la porte			X

* AVEC DES GRANULÉE DE MAUVAISE QUALITÉ, LA FRÉQUENCE DU NETTOYAGE DOIT ÊTRE AUGMENTÉE.

Il est conseillé d'effectuer cet entretien périodique annuel (avec un contrat d'assistance programmé) portant sur le contrôle visuel et le fonctionnement des composants internes. Ci-dessous, sont reprises les interventions de contrôle et/ou d'entretien indispensables pour le bon fonctionnement du produit.

- Motoréducteur
- Ventilateur d'extraction des fumées
- Sonde des fumées
- Bougie allumage
- Thermostat à réarmement automatique granulés/eau
- Sonde d'ambiance/eau
- Carte mère
- Fusibles protection panneau-carte
- Câblage

17 EN CAS D'ANOMALIES





17.1 SOLUTION DES PROBLÈMES



























Avant tout essai et/ou intervention du technicien agréé, il devra vérifier que les paramètres de la carte électronique correspondent à son tableau de référence.

















En cas de doute sur l'utilisation de poêle, TOUJOURS appeler le personnel technique agréé afin d'éviter des dommages irréparables !

PROBLEME	CAUSE	SOLUTION	INTERVENTION
Le panneau de contrôle ne s'allume pas	Le poêle n'est pas alimenté	Vérifier que la fiche soit raccordée.	
	Fusibles de protection dans la prise électrique ont sauté	Remplacer les fusibles protection prise électrique (3,15A-250V).	
	Panneau de commande défectueux	Remplacer la console du panneau de commande.	
	Câble plat défectueux	Remplacer le câble plat.	
	Carte électronique défectueuse	Remplacer la carte.	











PROBLEME	CAUSE	SOLUTION	INTERVENTION
Les pellets n'arrivent pas dans la chambre de combustion	Réservoir vide	Remplir le réservoir.	
	Porte du feu ouverte ou portillon du pellet ouvert	Fermer la porte du feu et le portillon du pellet et contrôler qu'il n'y ait pas de grains de pellet en correspondance avec le joint.	
	Poêle bouché	Nettoyer la chambre des fumées	
	Vis sans fin bloquée par un objet étranger (par exemple des clous)	Nettoyer la vis sans fin.	
	Motoréducteur vis sans fin cassé	Remplacer le motoréducteur.	
	Vérifier qu'aucune "ALARM ACTIVE"	Faire contrôler le poêle par un technicien agréé.	
Le feu s'éteint et le poêle s'arrête	Réservoir vide	Remplir le réservoir.	
	Vis sans fin bloquée par un objet étranger (par ex. des clous)	Nettoyer la vis sans fin.	
	Pellets de mauvaise qualité	Essayer avec d'autres types de pellets.	
	Paramètre configuré dans la carte à la phase 1 est trop bas	Régler la charge des pellets.	
	Vérifier qu'aucune "ALARM ACTIVE" n'apparaisse à l'écran.	Faire contrôler le poêle par un technicien agréé.	
	La sonde de sécurité de la température des granulés est intervenue	Laisser la chaudière refroidir, rétablir le thermostat jusqu'à l'arrêt du blocage et rallumer la chaudière ; si le problème persiste, contacter l'assistance technique	
	La porte n'est pas parfaitement fermée ou les joints sont usés	Fermer la porte et faire remplacer les joints par d'autres originaux	













PROBLEME	CAUSE	SOLUTION	INTERVENTION
	Granulés non adaptés	Changer le type de granulés par un conseillé par la société constructrice	
	Pressostat en panne ou défectueux	Remplacer le pressostat	
	Phase d'allumage non conclue	Refaire la phase d'allumage	
	Manque temporaire d'énergie électrique	Attendre le redémarrage automatique	
	Conduit de fumée obstrué	Nettoyer le conduit de fumée	
	Sondes de températures défectueuses ou en panne	Vérification et remplacement des sondes	
	Bougie en avarie	Vérification et remplacement éventuel de la bougie	
Flamme faible ou orange, les pellets ne brûlent pas correctement et la vitre se noircit	Air de combustion insuffisant	Contrôler les points suivants: obstructions éventuelles de l'entrée d'air comburant à l'arrière ou sous le poêle; grille du brasero obstruée et/ou logement brasero obstrué par un excès de cendre. Faire nettoyer par un technicien agréé les pales et l'intérieur de l'aspirateur.	
	Évacuation obstruée	La cheminée d'évacuation est partiellement ou totalement obstruée. Appeler un ramoneur qualifié qui effectuera un contrôle depuis l'évacuation du poêle jusqu'au terminal de cheminée. Nettoyer immédiatement.	
	Poêle bouché	Nettoyer l'intérieur du poêle	
	Aspirateur des fumées cassé	Les pellets peuvent brûler grâce à la dépression du conduit de fumées sans l'aide de l'aspirateur. Faire immédiatement remplacer l'aspirateur des fumées. Le fonctionnement du poêle sans l'aspirateur des fumées peut être nocif pour la santé.	
	Granulés humides ou inadéquats	Changer de type de granulés	

PROBLEME	CAUSE	SOLUTION	INTERVENTION
Le ventilateur échangeur continue à tourner même si le poêle est froid	Sonde de température des fumées défectueuse	Faire remplacer la sonde des fumées.	
	Carte électronique défectueuse	Faire remplacer la carte électronique.	
Cendres autour du poêle	Joints de la porte défectueux ou abîmés	Faire remplacer les joints.	
	Tuyaux du conduit de cheminée non hermétiques	Consulter un ramoneur qualifié qui effectuera immédiatement les raccordements avec du silicone haute température et/ou le remplacement des tuyaux par des tuyaux répondant aux normes en vigueur. La canalisation des fumées non hermétique peut nuire à la santé.	
Le poêle à puissance maximale mais il ne chauffe pas	Température ambiante atteinte	Le poêle marche au minimum Élever la température ambiante souhaitée	
Le poêle marche à plein régime. L'écran affiche "Surchauffe Fumees"	Température limite des fumées atteinte	Le poêle marche au ralenti, pas de problème.	
Le moteur d'aspiration des fumées ne fonctionne pas	La chaudière n'a pas de courant électrique	Vérifier le courant de réseau et le fusible de protection	
	Le moteur est en panne	Vérifier le moteur et le condensateur et, éventuellement, le remplacer	
	La carte mère est défectueuse	Remplacer la carte électronique	
	Le tableau de commande est en panne	Remplacer le tableau de commande	
Le conduit de fumée du poêle condense	Température des fumées trop basse	Vérifier que le conduit de fumée ne soit pas obstrué	
		Augmenter la puissance minimale de l'appareil (descente de granulés et vitesse ventilateurs)	
		Installer un collecteur de condensation	

PROBLEME	CAUSE	SOLUTION	INTERVENTION
Le poêle marche à plein régime. L'écran affiche "SERVICE"	Avis de maintenance périodique (ne bloque pas)	Lorsque cette mention clignotante apparaît à l'allumage, cela signifie que les heures de fonctionnement préétablies avant la maintenance sont écoulées. Appeler le centre d'assistance.	

17.2 SOLUTION DES PROBLÈMES (THERMOPOÊLE)

PROBLEME	CAUSE	SOLUTION	INTERVENTION
En position automatique, la chaudière fonctionne toujours à la puissance maximum	Thermostat configuré au minimum	Configurer à nouveau la température du thermostat.	
	Thermostat d'ambiance en position qui relève toujours du froid.	Modifier la position de la sonde	
	Sonde de relevé de la température en avarie.	<i>Vérification de la sonde et remplacement éventuel.</i>	
	Tableau de commande défectueux ou en panne.	<i>Vérification du tableau et remplacement éventuel.</i>	
La chaudière ne démarre pas	Manque d'énergie électrique	Contrôler que la prise électrique soit insérée et l'interrupteur général en position « I ».	
	Sonde granulés bloquée	<i>La débloquer en agissant sur le thermostat arrière, si cela se reproduit, appeler l'assistance.</i>	
	Fusible en panne	Remplacer le fusible.	
	Pressostat en panne (signale blocage)	Pression de l'eau insuffisante dans la chaudière	
	Évacuation ou conduit de fumée bouché	Nettoyer l'évacuation des fumées et/ou le conduit de fumée.	
	Intervention de la sonde de température de l'eau	Appeler l'assistance	

PROBLEME	CAUSE	SOLUTION	INTERVENTION
Non-augmentation de la température avec la chaudière en marche	Réglage erroné de la combustion.	Contrôle de la recette et des paramètres.	
	Chaudière/installation sales	Contrôler et nettoyer la chaudière.	
	Puissance de la chaudière insuffisante.	Contrôler que la chaudière soit bien proportionnée à la demande de l'installation.	
	Type de granulés de mauvaise qualité	Utiliser des granulés de qualité	
Condensation dans la chaudière	Réglage erroné de la température	<i>Régler la chaudière à une température plus haute</i>	
	Consommation insuffisante du combustible.	<i>Contrôle de la recette et/ou des paramètres techniques.</i>	
Radiateurs froids en hiver	Thermostat d'ambiance (local ou à distance) réglé trop bas. Si thermostat à distance, contrôler s'il est défectueux.	<i>Le régler à une température plus haute, éventuellement, le remplacer. (si à distance)</i>	
	Le circulateur ne tourne pas parce qu'il est bloqué.	<i>Débloquer le circulateur en enlevant le bouchon et faire tourner l'arbre avec un tournevis.</i>	
	Le circulateur ne tourne pas.	<i>Contrôler les connexions électriques de celui-ci, éventuellement le remplacer.</i>	
	Radiateurs avec de l'air à l'intérieur	<i>Purger les radiateurs</i>	
L'eau chaude ne sort pas.	Circulateur (pompe) bloqué.	Débloquer le circulateur (pompe).	
Bruits et gargouillements	Air dans l'installation.	Purger l'air et remplir l'installation	

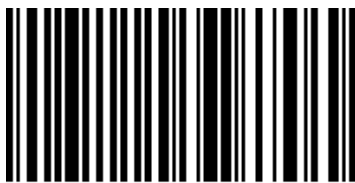

89020154A

Rev. 00 - 2021

CADEL srl
31025 S. Lucia di Piave - TV
Via Foresto sud, 7 - Italy
Tel. +39.0438.738669
Fax +39.0438.73343

www.cadelsrl.com
www.free-point.it
www.pegasoheating.com