



POÊLE À PELLETS

EGO Hydromatic 12 M2 STAR Hydromatic 12 M2

PARTIE 2 - FONCTIONNEMENT ET ENTRETIEN

Traductions des instructions en langue originale

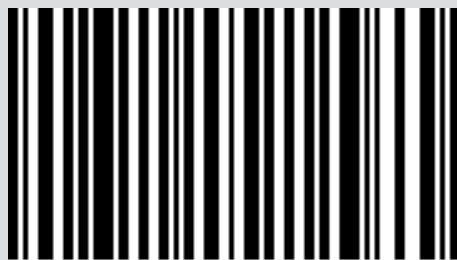

8902121601

INDEX

INDEX	II
19-MISES EN GARDE AVANT L'ALLUMAGE	3
20-PANNEAU GRAPHIQUE.....	4
21-AFFICHAGES	6
22-SÉLECTION DU MODE DE FONCTIONNEMENT	12
23 - VENTILATEURS	17
24-START&STOP	18
25-CHRONO-SLEEP	21
26 - WI-FI/WPS/BLUETOOTH	30
27-EXTINCTION.....	33
28-AFFICHAGES SUPPLÉMENTAIRES.....	34
29-MENU UTILISATEUR	36
30-CAPTEUR DE NIVEAU DES PELLETS	47
31-CONNEXIONS	48
32-DISPOSITIFS DE SÉCURITÉ ET ALARMES	49
33-CONSEILS POUR UNE UTILISATION EN TOUTE SÉCURITÉ	55
34-NETTOYAGE ET ENTRETIEN	56
35-PANNES/CAUSES/SOLUTIONS	63
36-CARTE ÉLECTRONIQUE.....	66

19-MISES EN GARDE AVANT L'ALLUMAGE

MISES EN GARDE AVANT L'ALLUMAGE MISES EN GARDE GÉNÉRALES

Enlever du brasier et de la vitre tous les composants qui pourraient brûler (manuel, étiquettes adhésives diverses et le polystyrène éventuel).

Contrôler que le brasier soit positionné convenablement et qu'il soit bien en appui sur la base.



Le premier allumage est susceptible d'échouer, vu que la vis sans fin est vide et ne réussit pas toujours à charger à temps dans le brasier la quantité de pellets nécessaire pour le démarrage régulier de la flamme.



ANNULER LA CONDITION D'ALARME DE DÉFAUT D'ALLUMAGE DEPUIS LE PANNEAU DU POÊLE OU L'APPLICATION. ÔTER LES PELLETS RESTÉS DANS LE BRASIER ET RECOMMENCER L'ALLUMAGE.

Si après plusieurs défauts d'allumage, la flamme n'apparaît toujours pas, même avec un apport régulier de pellets, vérifier le logement correct du brasier qui doit être **parfaitement posé en adhérent bien à son logement d'encastrement**. Si rien d'anormal n'est relevé pendant ce contrôle, cela signifie qu'il pourrait y avoir un problème lié aux composants du produit ou bien un problème imputable à une mauvaise installation.



ENLEVER LES PELLETS DU BRASIER ET DEMANDER L'INTERVENTION D'UN TECHNICIEN AUTORISÉ.



Éviter de toucher le poêle pendant le premier allumage, car la peinture durcit au cours de cette phase. En touchant la peinture, la surface en acier pourrait émerger.



Il convient de garantir une ventilation efficace de la pièce pendant l'allumage initial, car le poêle dégage un peu de fumée et une odeur de peinture.

Si nécessaire, rafraîchir la peinture avec une bombe spray de la couleur correspondante.

Ne pas rester à proximité du poêle et, comme indiqué précédemment, aérer la pièce. La fumée et l'odeur de peinture disparaissent après une heure de fonctionnement environ ; nous rappelons néanmoins qu'elles ne sont pas nocives pour la santé.



Le produit aura tendance à se dilater ou à se contracter durant les phases d'allumage et de refroidissement ; il pourra par conséquent émettre de légers grincements. Ce phénomène, tout à fait normal vu que la structure est fabriquée en acier laminé, ne doit pas être considéré comme un défaut.

Au **premier allumage**, pour le premier réservoir de pellet environ, il est conseillé d'allumer le poêle à la puissance maximum de manière à rendre la stabilisation du poêle plus rapide et à éliminer l'odeur de peinture.

Il est conseillé d'installer le revêtement en céramique ou en pierre serpentine après le premier allumage réussi.



NE PAS ESSAYER D'OBTENIR TOUT DE SUITE DES PERFORMANCES DE CHAUFFAGE !!!

20-PANNEAU GRAPHIQUE

PANNEAU GRAPHIQUE MAESTRO

Le panneau « escamotable » est situé à l'arrière du produit. Saisir le panneau sur les côtés avec les mains et le soulever. Le panneau se bloquera en position soulevée. L'écran est uniquement graphique tandis que les commandes sont à effleurement « soft touch »



Attention ! Il est conseillé de mettre le panneau en position « CACHÉE » pendant le chargement des pellets.

Il n'est pas nécessaire d'accompagner le panneau pour le mettre en position « CACHÉE ».

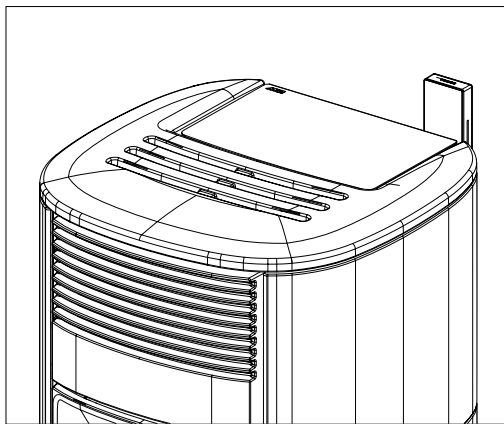
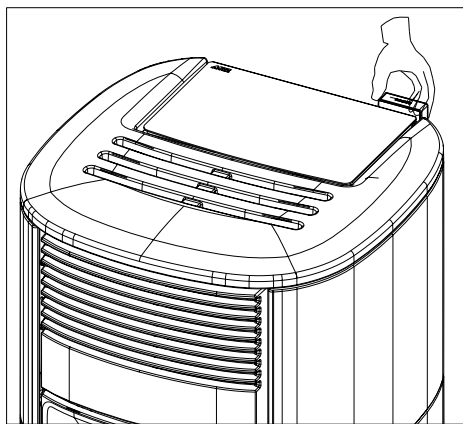

20-PANNEAU GRAPHIQUE

FONCTION DES TOUCHES

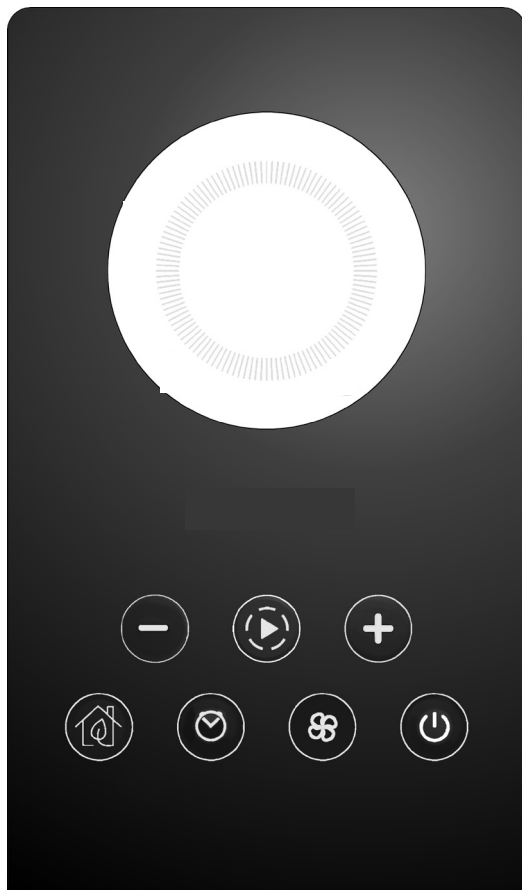

	TOUCHES DE RÉGLAGE ET DÉFILEMENT DANS LES MENUS		MENU RÉGLAGE DES VENTILATEURS
	NAVIGATION DANS LES DIFFÉRENTS MODES DE FONCTIONNEMENT (PROGRAMMES)		ALLUMAGE/EXTINCTION ET CONFIRMATION DES CHOIX DES MENUS
	ACTIVATION/DÉSACTIVATION START&STOP		ÉCRAN GRAPHIQUE
	ACTIVATION/DÉSACTIVATION CHRONO/SLEEP		

21-AFFICHAGES

AFFICHAGE LORS DU PREMIER ALLUMAGE DU PRODUIT

Uniquement à la première mise sous tension du produit, l'écran affiche une séquence supplémentaire en plus de celle décrite dans le paragraphe suivant, qui permet de régler/valider l'heure et la date en cours (pour tout réglage ultérieur, voir le paragraphe relatif au menu utilisateur).

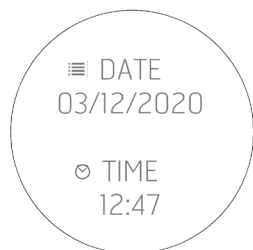

AFFICHAGE LORS DES MISES SOUS TENSION SUIVANTES DU PRODUIT

À chaque mise sous tension du produit, l'écran affiche la séquence suivante :

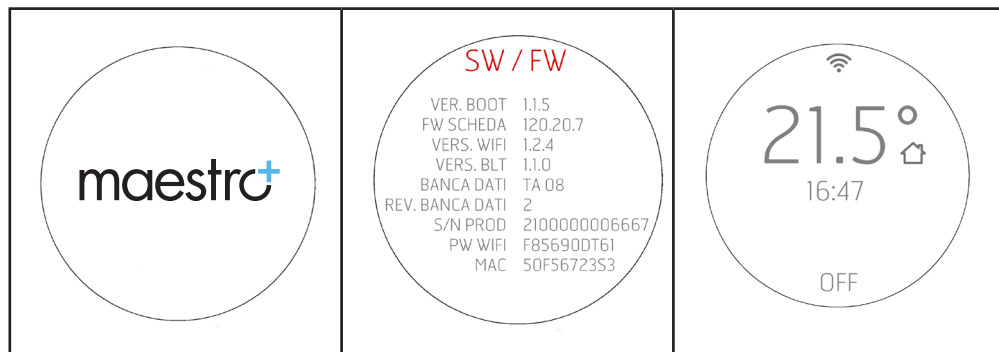



Le capteur Bluetooth (si activé) recherchera les dispositifs précédemment associés (voir le chapitre relatif au Bluetooth).

21-AFFICHAGES

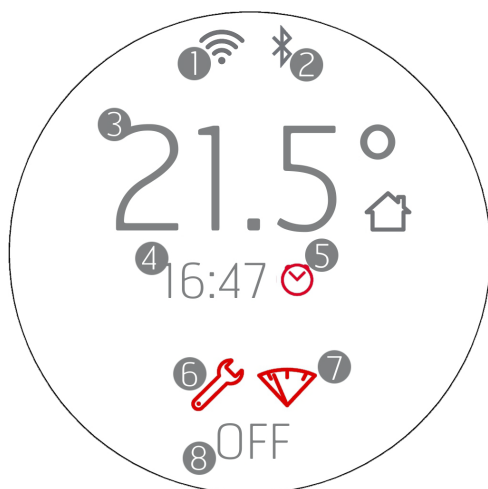
Affichage de l'écran lorsque le produit est éteint



1. Wi-Fi activé et connecté, l'icône  n'est présente que si le produit est connecté à un routeur ou à un réseau.
2. Bluetooth actif et/ou connecté. L'icône  est présente si le Bluetooth a été activé et devient bleue s'il est connecté à un dispositif associé.
3. Température ambiante enregistrée par la sonde locale ou par la télécommande (EN OPTION)
4. Heure actuelle
5. Programmation Chrono activée
6. Icône qui identifie la nécessité de l'entretien de fin de saison (2000 h)
7. Voyant de réserve des pellets (EN OPTION)
8. OFF/STAND-BY en cas de START&STOP activé.

Les touches sont toutes éclairées car, dans cette phase, chaque touche peut permettre d'activer des fonctions ou d'accéder à des menus spécifiques

L'icône  est blanche avec une lumière fixe si le produit est éteint et froid. Pour les autres états d'éclairage de la touche, voir les chapitres dédiés à l'extinction.

Après 2 minutes (le temps standard peut être modifié à partir du menu), l'affichage passe en veille/économie d'énergie (voir chap. « AFFICHAGES »)

21-AFFICHAGES

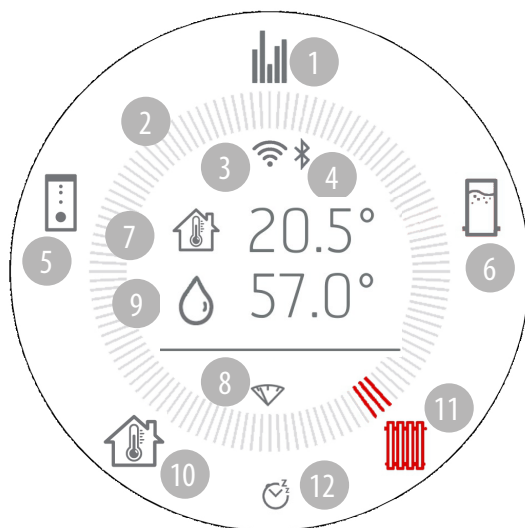

Affichage de l'écran lorsque le produit est allumé



1. Allumé
2. Couronne des modes de fonctionnement
3. Wi-Fi activé et connecté
4. Bluetooth activé et connecté
5. Ballon tampon
6. Chauffe-eau
7. Température ambiante
8. Voyant de réserve des pellets (EN OPTION)
9. Température de l'eau dans la chaudière
10. Température ambiante
11. Radiateurs
12. Chrono ou Sleep activé (voir le paragraphe spécifique pour l'iconographie exacte de chaque fonction)

21-AFFICHAGES

ALLUMAGE DU PRODUIT

 A circular smart display showing a Wi-Fi signal icon at the top, the temperature 21.5°C with a house icon, the time 16:47, and the word OFF at the bottom.	 A circular smart display showing a Wi-Fi signal icon at the top, the temperature 21.5°C with a house icon, the time 16:47, and the word ON with a house icon at the bottom.
<p>AFFICHAGE AVEC LE PRODUIT ÉTEINT</p> <p>Lorsque l'écran est en stand-by avec le produit éteint, la température ambiante, l'heure en cours et le mot OFF s'affichent ; les touches situées au-dessous s'éteignent.</p> <p>Pour réveiller l'écran de cet état, il suffit d'appuyer sur n'importe quelle touche.</p> <p>Le panneau passe automatiquement en mode STAND-BY après un délai de 2 min (il est possible de modifier le temps à partir du menu du panneau).</p> <p>Le mode stand-by signale toujours les changements d'état de fonctionnement de l'appareil (p. ex. réserve de pellets, extinction ou refroidissement) et les changements de température ambiante avec un intervalle de 60 secondes.</p>	<p>AFFICHAGE AVEC LE PRODUIT ALLUMÉ</p> <p>Lorsque l'écran est en stand-by avec le produit allumé, la température ambiante, l'heure en cours, le mot ON et l'icône relative au mode de fonctionnement de l'appareil s'affichent.</p> <p>Pour réveiller l'écran de cet état, il suffit d'appuyer sur n'importe quelle touche.</p>

21-AFFICHAGES

ALLUMAGE



ACTIVATION DE LA VIS SANS FIN (PREMIER ALLUMAGE OU APRÈS VIDAGE DU RÉSERVOIR)

Introduire les pellets dans le réservoir.

Avant le premier allumage du produit, il est nécessaire de charger le combustible et d'effectuer un préchargement des pellets à l'intérieur de la vis sans fin pour charger le combustible dans le brasier.



ICÔNE ROUGE

Pour cela, il suffit d'appuyer sur la touche  pendant 10 secondes et le « chargement vis sans fin » s'activera.
Le bouton  devient rouge jusqu'à la fin ou l'interruption de la phase.

Pour activer cette fonction, le produit doit être ÉTEINT et FROID (la touche  doit être blanche et NE PAS clignoter).

L'écran affiche l'icône de la vis sans fin et le compte à rebours à partir du nombre maximum de secondes prévues pour le cycle de précharge (p. ex. 120 secondes).





À partir du moment où l'on commence à voir les pellets descendre dans le brasier, il est recommandé d'arrêter le chargement en appuyant sur la touche .



L'allumage doit commencer avec le brasier vide et pas avec une précharge.

Affichage de l'écran lors de l'allumage

Affichage de l'écran lors du premier allumage :

- Appuyer et maintenir enfoncée la touche  pendant au moins 2 s (après avoir allumé l'écran), le produit passe à l'état d'allumage et la touche  clignote jusqu'à la fin de la phase d'allumage. La couronne apparaît et se positionne sur l'icône du haut relative au fonctionnement général

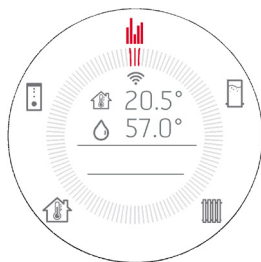

- La température relevée dans l'environnement s'affiche
- Au premier allumage il n'y a que trois icônes actives (fonctionnement général/température ambiante/température installation) les autres sont affichées mais pas actives
- Si l'on décide par la suite d'activer les sorties ballon tampon ou chauffe-eau, les autres icônes seront également activées (voir le chap. « Menu utilisateur »).
- L'icône du poêle et celles relatives à la demande de puissance des différentes utilisations radiateurs/ballon tampon/accumulation/sanitaire apparaissent.

21-AFFICHAGES



Attention ! Représentation avec toutes les icônes de la couronne à titre d'exemple uniquement, voir les chapitres suivants pour les activations.

Ci-dessous une série de représentations :



<p>POËLE ALLUMÉ AVEC POMPE ON ET DEMANDE DE LA PART DE L'INSTALLATION</p>	<p>POËLE ALLUMÉ AVEC POMPE ON ET DEMANDE DE LA PART DU SANITAIRE</p>	<p>POËLE ALLUMÉ AVEC POMPE ON ET DEMANDE DE LA PART DU CHAUFFE-EAU</p>
<p>POËLE ALLUMÉ AVEC POMPE ON ET DEMANDE DE LA PART DU BALLON TAMPON</p>	<p>POËLE ALLUMÉ AVEC POMPE ON (AUCUNE DEMANDE-POËLE AU MINIMUM)</p>	

SÉLECTION DES COMPOSANTS DE L'INSTALLATION (UTILISATIONS) COMME BALLON TAMPON/CHAUFFE-EAU

L'activation de ces fonctions peut se faire à partir du MENU dédié du panneau sur le poêle. Le réglage ne doit être effectué qu'une seule fois lors de l'installation du système par le technicien qualifié.

Le réglage des hystérésis doit être effectué par l'installateur via l'application.

22-SÉLECTION DU MODE DE FONCTIONNEMENT

La navigation se fait avec la touche . Chaque pression allume l'icône suivante sur la couronne. L'icône et les tirets deviennent rouges. La confirmation s'effectue automatiquement après 3 s de la sélection. Utiliser les touches   pour sélectionner la température souhaitée

PAGE-ÉCRAN DE FONCTIONNEMENT GÉNÉRAL



Lorsque la phase d'allumage est terminée, la page-écran d'information s'affiche avec l'état des températures ambiantes et de l'installation et l'indication de ce que fait le poêle (p. ex. pompe allumée et demande de chaleur du sanitaire).



En revanche, pendant le fonctionnement, la touche  reste allumée fixement et est blanche.

 TEMPÉRATURE DE L'EAU DU POËLE
 TEMPÉRATURE AMBIANTE

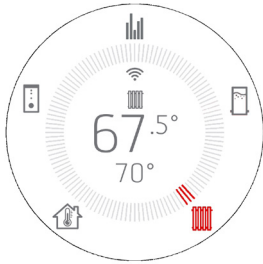

22-SÉLECTION DU MODE DE FONCTIONNEMENT

PAGE-ÉCRAN DE RÉGLAGE DE LA TEMPÉRATURE DE LA CHAUDIÈRE POÊLE-CONFIGURATION INSTALLATION SET 1



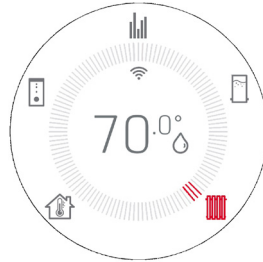



- La touche  permet d'accéder au réglage de la température de la chaudière du poêle.
- La température actuelle de l'eau dans la chaudière du poêle est affichée en grand et la température souhaitée en petit plus bas
- Les touches   permettent de modifier la température et en cas de pression sur les touches, au centre de l'écran, tous les messages disparaissent pour ne laisser apparaître que le réglage en cours.



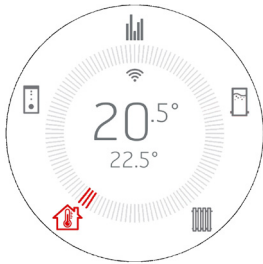

- La première pression ne sert qu'à entrer dans le mode modification et les pressions suivantes sur les touches   servent à changer la valeur. L'affichage dure 3 s et s'il n'y a pas d'autres indications, on repasse à l'affichage avec la couronne et la température mise à jour.

PAGE-ÉCRAN DE RÉGLAGE DE LA TEMPÉRATURE AMBIANTE







- La touche  permet d'accéder au réglage de la température ambiante.
- La température actuelle de la pièce est affichée en grand et la température souhaitée en petit plus bas (comme sur l'application)
- Les touches   permettent de modifier la température et en cas de pression sur les touches, au centre de l'écran, tous les messages disparaissent pour ne laisser apparaître que le réglage en cours.

- La première pression ne sert qu'à entrer dans le mode modification et les pressions suivantes sur les touches   servent à changer la valeur. L'affichage dure 3 s et s'il n'y a pas d'autres indications, on repasse à l'affichage avec la couronne et la température mise à jour.



22-SÉLECTION DU MODE DE FONCTIONNEMENT

PAGE-ÉCRAN DE RÉGLAGE DE LA TEMPÉRATURE DE L'EAU SANITAIRE (UNIQUEMENT LES MODÈLES VERSION ECS)- CONFIGURATION INSTALLATION SET 2

- La touche  permet d'accéder au réglage de la température de l'eau sanitaire.
- La température actuelle de l'eau sanitaire est affichée en grand format
- Les touches   permettent de modifier la température.
- La première pression ne sert qu'à entrer dans le mode modification et les pressions suivantes sur les touches   servent à changer la valeur. La confirmation s'effectue automatiquement.

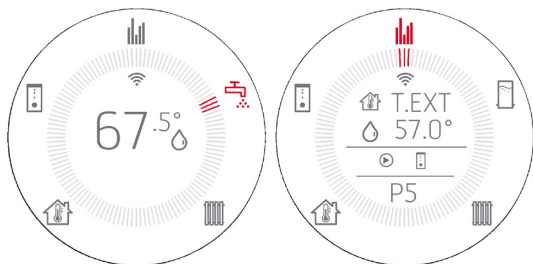

AFFICHAGE AVEC THERMOSTAT EXTERNE (voir le chap. « Menu Utilisateur »)

ON/OFF en alternance avec T.EXT
où ON et OFF donnent l'indication s'il y a un appel
ou non (et si le thermostat externe est activé ou
non)

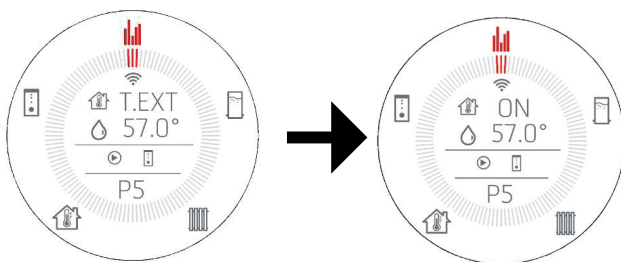

Si un thermostat externe est présent, la page-écran de réglage de la température ambiante est la suivante :



En cas de réglage d'une configuration AUX (2-3 voir chap. « Menu Utilisateur »), pour configurer la température du contact AUX présent sur NTC1, utiliser toujours la page-écran relative à la configuration de la température ambiante où il est affiché :

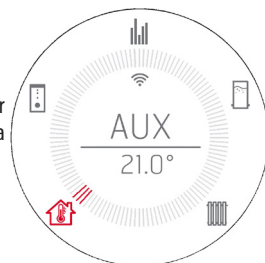

22-SÉLECTION DU MODE DE FONCTIONNEMENT

PAGE-ÉCRAN DE RÉGLAGE DE LA TEMPÉRATURE DU CHAUFFE-EAU - NTC3 ACTIVE-CONFIGURATION INSTALLATION SET 3-4

(VOIR LA CONFIGURATION DE L'INSTALLATION DANS LE MENU UTILISATEUR)

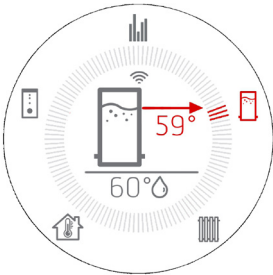
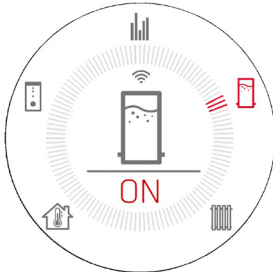
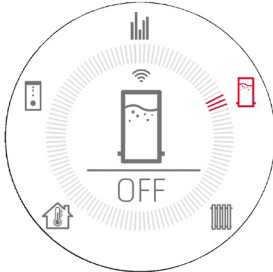

La touche  permet d'accéder au réglage de la température du chauffe-eau.

	<p>L'affichage de l'écran du CHAUFFE-EAU avec sonde apparaît lorsque la CONFIGURATION INSTALLATION SET 4 est activée. L'écran indique en bas le SET de température et en haut la température du chauffe-eau enregistrée par la NTC.</p>
 	<p>Si la CONFIGURATION INSTALLATION SET 3 CHAUFFE-EAU avec thermostat (contact sec) est configurée, seul ON/OFF sera affiché en bas. ON s'affiche en rouge. OFF en gris.</p>

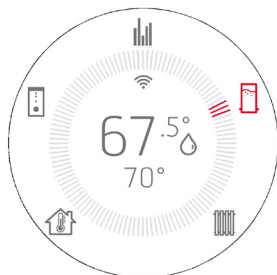
- Les touches   permettent de modifier la température. En cas de pression sur les touches, au centre de l'écran, tous les



messages disparaissent pour ne laisser apparaître que le réglage en cours.

- La première pression ne sert qu'à entrer dans le mode modification et les pressions suivantes sur les touches   servent à changer la valeur. L'affichage dure 3 s et s'il n'y a pas d'autres indications, on repasse à l'affichage avec la couronne et la température mise à jour.

22-SÉLECTION DU MODE DE FONCTIONNEMENT



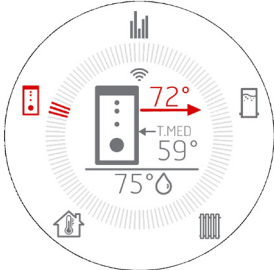
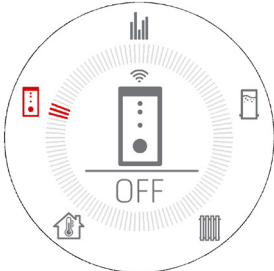
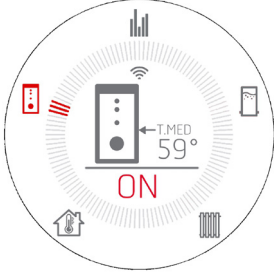

PAGE-ÉCRAN DE RÉGLAGE DE LA TEMPÉRATURE DU BALLON TAMPON - NTC2 ACTIVE - CONFIGURATION INSTALLATION SET 5-6

(VOIR LA CONFIGURATION DE L'INSTALLATION DANS LE MENU UTILISATEUR)

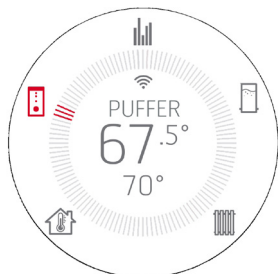
La touche  permet de régler la température du ballon tampon.

	<p>L'affichage de l'écran du BALLON TAMPON avec sonde apparaît lorsque la CONFIGURATION INSTALLATION SET 6 est activée.</p> <p>L'écran affiche le SET de température en bas, la température de la sonde HAUTE de prélèvement (NTC2) en haut, et si l'on décide d'activer également NTC3 (AFFICHAGE UNIQUEMENT), l'indication T.MED apparaît (température moyenne ou à moitié ballon tampon) pour comprendre le degré de stratification (NTC3 = T.MED).</p>
	<p>Si en revanche CONFIGURATION INSTALLATION SET 5 BALLON TAMPON avec thermostat est sélectionnée, seul ON/OFF sera affiché en bas.</p> <p>ON s'affiche en rouge. OFF en gris.</p>
	<p>Si NTC 2 est configuré dans T.EXT, NTC 3 peut cependant être réglé dans T.MED pour permettre la lecture de la température moyenne du ballon tampon (sans possibilité de réglage), pour comprendre le degré de stratification.</p>









- Les touches   permettent de modifier la température. En cas de pression sur les touches, tous les messages au centre de l'écran disparaissent pour ne laisser apparaître que le réglage en cours.
- La première pression ne sert qu'à entrer dans le mode modification, montrant l'écran surexposé, et les pressions suivantes sur les touches   servent à changer la valeur. La confirmation se fait automatiquement après quelques secondes d'inactivité.

23 - VENTILATEURS

RÉGLAGE DES VENTILATEURS (UNIQUEMENT LES MODÈLES PRÉDISPOSÉS)

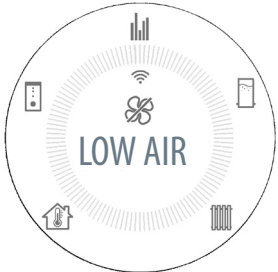
Si le ventilateur est actif depuis la base de données, la touche  est activée et ces réglages peuvent être effectués

<p>1 pression sur la touche</p>  <p>(ventilateur tangentiel)</p>	<ul style="list-style-type: none">• La première pression entraîne l'accès à l'affichage qui permet la modification.• Les touches   permettent de modifier la vitesse de ventilation.• L'affichage dure 3 s et s'il n'y a pas d'autres indications, on revient dans la représentation avec la couronne et le mode de fonctionnement précédent. <p>N.B. Si le produit n'est pas équipé d'un ventilateur d'ambiance, la touche est désactivée.</p>
	
	<p>Réglage du ventilateur en LOW AIR</p> <p>Si le ventilateur est réglé à 0 (zéro) l'icône du ventilateur devient  LOW AIR, valeur minimum de ventilation autorisée selon les puissances. L'affichage sera donc LOW AIR.</p>

24-START&STOP

START&STOP

La fonction START&STOP a pour but **d'éteindre** le produit lorsqu'il a atteint la température ambiante requise et si les hystérésis de température configurées sont également respectées.

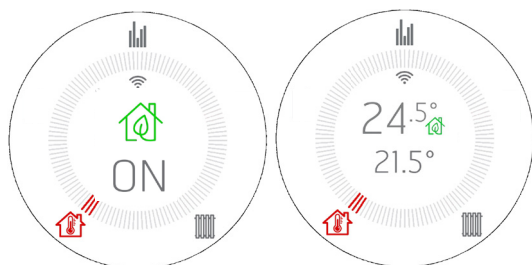

La pression du bouton  permet d'activer la fonction START&STOP, l'icône s'affiche pendant 3 s à l'écran et on revient ensuite à l'affichage précédent, où la maison près de la température se transforme en icône  pour rappeler son activation.



Lorsque la température ambiante atteint la température configurée et que tous les autres paramètres sont respectés (voir paragraphe suivant), l'appareil s'éteint et l'écran affiche la température ambiante, l'heure en cours et l'indication STAND-BY pour indiquer un état de veille qui permet au produit de se rallumer dès que la température descend en dessous du seuil configuré ou si la température souhaitée dans la pièce augmente.

La touche  est de couleur verte allumée fixe après avoir activé le panneau.

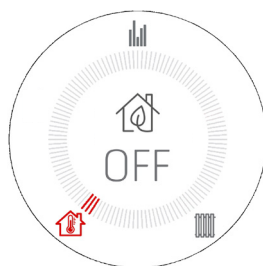

Pour désactiver, il suffit d'appuyer une seconde fois sur la touche et l'icône de la maison redevient telle qu'elle était auparavant.

Le START&STOP est recommandé pour les pièces bien isolées où même à la puissance minimale le poêle permet une augmentation de température.

En revanche, il est déconseillé là où le produit est obligé de s'allumer et de s'éteindre fréquemment (par exemple après au moins 1 heure de fonctionnement) parce que, de cette manière, en plus de l'usure prématurée de la bougie de préchauffage, le produit n'arrive jamais à atteindre une efficacité et une température maximales, provoquant une plus grande accumulation de cendres ou même de condensation.

24-START&STOP

RETARD D'INTERVENTION (RÉGLAGES DES HYSTÉRÉSIS DE TEMPÉRATURE DU START&STOP)

Lorsque la température ambiante est atteinte, il y a un temps d'attente d'intervention pour éviter que l'appareil ne s'allume/s'éteigne brutalement avec l'abaissement/l'élévation de la température ambiante, comme cela peut se produire, par exemple, avec l'ouverture d'une porte ou d'une fenêtre extérieure. Ce temps d'attente permet donc d'être sûr que la température ambiante a effectivement baissé pendant un certain temps à l'intérieur de la pièce (par exemple 5 minutes).



Il existe également un seuil de température au-delà duquel l'appareil réagit en cas d'allumage et d'extinction, qui est appelé hystérésis. L'hystérésis NÉGATIVE identifie le delta de température au-delà duquel l'appareil doit se rallumer. L'hystérésis POSITIVE identifie le delta de température au-delà duquel l'appareil doit s'éteindre. Les deux hystérésis sont présentes dans le menu utilisateur.

Exemple1 : En condition de produit allumé, l'hystérésis POSITIVE est de 2 °C. La température ambiante est de 21 °C et la température configurée est de 22 °C. Le produit restera allumé jusqu'à ce que la température ambiante soit dépassée de 2 °C, donc lorsque $T > 23,0\text{ °C}$

Exemple2 : En condition de produit éteint, l'hystérésis NÉGATIVE est de 2 °C. La température ambiante est 19 °C et la température configurée est de 20 °C. Le produit restera éteint jusqu'à ce que la température configurée baisse de 2 °C, donc lorsque $T < 18,0\text{ °C}$

Paramètres d'usine : HYSTÉRÉSIS POSITIVE = 0
HYSTÉRÉSIS NÉGATIVE = 2°

REDÉMARRAGE FORCÉ À PARTIR DE START&STOP AVEC BOUTON OU TEMPÉRATURE

Comme mentionné ci-dessus, dans la condition dans laquelle une extinction par START&STOP se produit, l'écran montre la condition d'extinction avec l'icône . La touche  reste verte, si l'écran est activé et, l'inscription STAND-BY s'affiche.

Dans cette condition d'affichage, il existe les manières suivantes de remettre le produit en marche :



ICÔNE VERTE

1. Attendre que la température ambiante descende en dessous de la température souhaitée pour que le redémarrage depuis START&STOP ait lieu

2. Désactiver le START&STOP avec le bouton correspondant  et procéder à un nouvel allumage.

3. Modifier la température souhaitée en appuyant sur les touches  .

Dans ce cas, l'écran de modification de la température s'affiche. L'appareil s'allumera lorsque le réglage sera supérieur à la température ambiante + hystérésis POSITIVE.

Par contre, il reste en STAND-BY si le réglage est inférieur à la température ambiante + hystérésis POSITIVE et il est impossible d'allumer l'appareil même avec la touche .



24-START&STOP

RÉGLAGE DE LA TEMPÉRATURE DE L'EAU

Pour les poêles hydro il est possible de régler également la température de l'eau dans la chaudière/ballon tampon/chauffe-eau pour un redémarrage possible avec la pression des touches.

Dans certaines configurations de l'installation, le redémarrage du stand-by (qui se produit en modifiant le réglage de la température de l'eau) se produit lorsque les conditions de température - hystérésis ne sont plus satisfaites (ΔT BALLON TAMPON =10 °C ; ΔT CHAUFFE-EAU=10 °C).





Alternativement, pour redémarrer, il est possible d'augmenter le SET de Temp. H₂O (Ballon tampon ou chauffe-eau) ou agir sur le thermostat externe.

En état de STANDBY, en appuyant sur les touches \oplus \ominus il est possible de naviguer avec la touche \triangleright parmi les différents réglages de température du CHAUFFE-EAU/BALLON TAMPON/CHAUDIÈRE/ENVIRONNEMENT pour pouvoir ainsi modifier le réglage également avec le poêle en STAN-DBY et éventuellement rallumer.

La touche ON/OFF permet d'éteindre complètement le poêle en STAND-BY, un rallumage ultérieur n'est possible qu'avec une pression supplémentaire de la touche ON/OFF.

ACTIVATION START&STOP AVEC APPAREIL EN OFF

Si l'appareil est éteint (OFF) et qu'il est nécessaire d'activer le START&STOP, il se produit ce qui suit lorsqu'on appuie sur la touche  :

- Le poêle passe de l'état OFF à STAND-BY,
- l'icône de la maison devient  et la touche  devient verte
- Dans tous les cas, le produit reste éteint mais :
 - o Si la température configurée précédemment est déjà inférieure à la température ambiante, le produit reste éteint et la touche on/off  devient **verte avec lumière fixe**. Le cas échéant, le produit finira par se rallumer lorsque la température ambiante baissera ou en modifiant le réglage de la température, comme vu précédemment, à l'aide des touches \oplus \ominus . Le produit ne peut en aucun cas être rallumé lorsque TSET<T AMBIANTE.
 - o **Si la température configurée précédemment est déjà supérieure à la température ambiante, l'appareil reste éteint mais la touche  verte commence à clignoter pour signaler à l'utilisateur qu'une entrée supplémentaire est nécessaire pour donner l'accord afin d'allumer le produit (touche on/off enfoncée pendant 2 s).**

AFFICHAGE SUPPLÉMENTAIRE

Par rapport à l'affichage standard où l'icône  devient verte, il y a des représentations où cette dernière disparaît pour laisser la place à d'autres configurations comme AUX2 – AUX3 – AUX4.

Dans ce cas, ce sera l'inscription AUX qui deviendra verte pour mettre en évidence que le START&STOP est actif.

Dans les configurations où le START&STOP ne peut être désactivé (voir 5 et 6), la touche n'est pas active.

25-CHRONO-SLEEP

FUNCTIONNEMENT DES FONCTIONS CHRONO ET SLEEP



Presser la touche  pour activer directement la fonction CHRONO ou SLEEP.

Lors de la première pression sur le bouton, s'affiche : **CHRONO OFF**



À l'aide des touches  , sélectionner **CHRONO ON**

Si la fonction Chrono a été activée, l'icône rouge  s'affiche à l'écran de manière à ce que l'activation de la fonction soit toujours mise en évidence.





Pour désactiver la fonction CHRONO, appuyer sur le bouton  et la page-écran comportant l'inscription **CHRONO ON** s'affiche.

À l'aide des touches  , sélectionner **CHRONO OFF**.



Lors de la deuxième pression sur le bouton, s'affiche : **SLEEP OFF**

La fonction SLEEP, contrairement à la fonction CHRONO, sert à programmer une extinction **extemporanée** du produit en dehors de la programmation CHRONO.

À l'aide des touches  , il est possible de sélectionner le temps après lequel on souhaite éteindre le produit. Il est possible de choisir une durée comprise entre 10 minutes et 8 heures à des intervalles de 10 minutes.





25-CHRONO-SLEEP

L'icône rouge  s'affiche à l'écran pour que la fonction activée soit toujours mise en évidence.



Pour désactiver la fonction SLEEP, appuyer deux fois sur la touche  et l'écran comportant l'inscription SLEEP et le temps restant s'affichent.

Appuyer sur les touches   pour changer le décompte à 00:00 qui correspond à **SLEEP OFF** (minuterie à 00:10 + pression supplémentaire sur la touche— et on passe à OFF et non pas à 00:00).

ACTIVATION COMBINÉE DES FONCTIONS CHRONO ET SLEEP



Si les modes CHRONO et SLEEP sont tous deux ON, l'icône illustrée est un mélange des deux : 

25-CHRONO-SLEEP



ACCÈS À LA PROGRAMMATION DU CHRONO

Pour accéder au mode de programmation du chrono à partir du panneau, il faut laisser la touche enfoncée pendant **5 secondes** .



S'affiche la page-écran ci-contre qui permet de configurer :

- o Soit Les programmes chrono pour les jours de la semaine
- o Soit Les températures T1 / T2 / T3 / T4



Avec les touches  , sélectionner la rubrique du menu et avec la touche  OK, entrer dans la programmation quotidienne tandis que la touche  permet de revenir au menu précédent.



Les menus sont tous en anglais et il est impossible de modifier la langue pour des raisons liées à l'affichage des rubriques.

PROGRAMMATION DU CHRONO

Sélectionner SET CHRONO (voir l'image ci-dessus) pour entrer dans le mode de sélection du jour à programmer.

Les touches   permettent de sélectionner la rubrique du menu et la touche  SET de sélectionner la rubrique en entrant dans la programmation.

La touche  permet de revenir au menu précédent en confirmant la programmation hebdomadaire en cours.

Les rubriques sélectionnables sont :

- MONDAY (lundi)
- TUESDAY (mardi)
- WEDNESDAY (mercredi)
- THURSDAY (jeudi)
- FRIDAY (vendredi)
- SATURDAY (samedi)
- SUNDAY (dimanche)
- COPY PROG. (copier programme)
- MODIFY PROG. (modifier programme)
- DELETE PROG. (supprimer programme)



Lorsque vous sélectionnez un jour (MONDAY), vous accédez à la programmation de ce jour-là et un résumé de la programmation déjà prévue pour ce jour s'affiche. La couronne, qui comporte 48 secteurs correspondant aux 24 heures plus les demi-heures, est colorée différemment en fonction de la programmation de la température et de la fonction chrono activée ou pas.

Au centre de la couronne se trouve une petite légende qui résume les couleurs qui correspondent aux températures qui peuvent être configurées dans le menu dédié (voir chapitre dédié).

La touche  SET vous permet d'entrer dans la programmation d'une **NOUVELLE PLAGE HORAIRE** du LUNDI comme indiqué au centre de la couronne.

Si par contre vous souhaitez valider la programmation comme indiqué et revenir aux menus de sélection des jours (pas complètement mais seulement d'un intervalle), appuyez sur la touche  OK.

Pour modifier ou supprimer les plages horaires existantes, il faut en revanche revenir au menu principal et sélectionner MODIFY PROG. (MODIFICATION DU PROGRAMME CHRONO).

Ci-contre, un exemple de couronne sans programme avec tous les secteurs sur OFF.

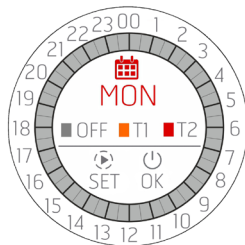

25-CHRONO-SLEEP

PROGRAMMATION D'UNE PLAGE HORAIRE

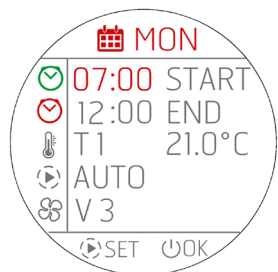

Au début de la programmation, le premier champ **START** se colore en rouge. Les touches \oplus \ominus permettent de régler l'heure de START de la plage chrono.

i Les avancements s'effectuent par **INTERVALLES de 30 MINUTES (00:00 / 00:30 / 01:00...)**.

La touche \triangleright SET permet de confirmer l'heure choisie et de passer au réglage suivant **END** qui s'allume à son tour en rouge. Effectuer le réglage de END avec \oplus \ominus et confirmer avec \triangleright . Puis passer au réglage de la température souhaitée en configurant dans ce cas T1 ou T2 ou T3 ou T4 (T3 et T4 pour les POÊLES HYDRO). La température à laquelle correspond T1 ou T2 est affichée à côté de T1 ou T2. Si vous voulez en revanche éteindre le poêle, sélectionnez OFF.

Sur cette page-écran, il est impossible de modifier T1 ou T2 ou T3 et T4, opération uniquement réalisable sur la page-écran principale, via SET TEMP.



En continuant la programmation, configurer le mode choisi pour cette plage horaire puis la ventilation. N'oubliez pas que la ventilation n'est sélectionnable qu'en cas de programmation du mode AUTO. En cas de sélection du mode COMFORT ou OVERNIGHT, des tirets - - - sont représentés au niveau du champ ventilation \otimes et il est impossible de les modifier.

Après le réglage de la ventilation (uniquement en mode AUTO) ou du mode, il est possible de continuer, de manière cyclique, à effectuer des modifications si vous continuez à presser la touche \triangleright SET.

Pour confirmer toute la programmation et quitter la page-écran, appuyez sur la touche OK , une fenêtre apparaît vous demandant de confirmer la plage horaire (CONFIRM) ou de quitter sans enregistrer (EXIT).

Après avoir quitté la page-écran, vous revenez à la page-écran récapitulative du jour en cours de modification (MONDAY) pour la programmation éventuelle d'une autre plage horaire.

Si vous souhaitez confirmer toute la programmation du jour que vous programmez, appuyez à nouveau sur OK et revenez au menu de sélection des jours de la semaine (MONDAY, TUESDAY, etc.)





- *Lorsqu'une nouvelle plage horaire est configurée, celle-ci ne peut jamais être espacée de 30 minutes seulement mais d'au moins 1 heure pour laisser le temps au poêle d'effectuer tout le cycle d'extinction. En programmant une nouvelle plage horaire, il ne sera donc pas possible de sélectionner un horaire de seulement une demi-heure après la dernière extinction.*
- *Il est en revanche possible de programmer deux plages horaires adossées (comme sur la représentation graphique) car dans ce cas, le poêle ne s'éteindra pas mais il se peut que vous vouliez uniquement modifier le SET de température (passer de T1 à T2 ou vice versa) ou le mode de fonctionnement (passer de AUTO à CONFORT par exemple).*
- *Si vous définissez une nouvelle plage horaire qui « envahit » une plage horaire existante, l'utilisateur souhaite certainement les modifier toutes les deux ; la nouvelle plage horaire écrasera donc partiellement ou complètement la plage existante.*

Exemple :

PLAGE HORAIRE DÉJÀ EXISTANTE :

de 06:00 à 12:00 T1 et AUTO et V3

NOUVELLE PLAGE HORAIRE EN SAISIE :

de 04:00 à 09:00 T2 et CONFORT

PROGRAMMATION RÉSULTANTE :

de 04:00 à 09:00 T2 et CONFORT

de 09:00 à 12:00 T1 et AUTO (V3)

- *Si vous souhaitez éliminer ou modifier une plage existante, utilisez le menu dédié décrit ci-après.*
- *Une plage horaire ne peut jamais dépasser minuit et donc, si vous souhaitez un fonctionnement de nuit en continu, choisissez l'heure de FIN 00:00 et le lendemain, configurez une plage horaire avec un START à 00:00.*

25-CHRONO-SLEEP

PROGRAMMATION D'UNE PLAGE HORAIRE EN PRÉSENCE D'UN THERMOSTAT EXTERNE

En présence d'un thermostat externe activé, il est évidemment impossible de choisir une T1 / T2 / T3 / T4 mais il est possible de choisir uniquement ON/OFF.

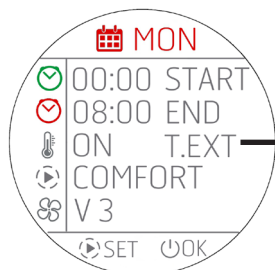

La page-écran principale de programmation change comme représenté ci-contre :

Le champ de température affiche ON et T.TEXT qui identifie qu'à cette plage horaire, le thermostat a besoin d'alimentation.

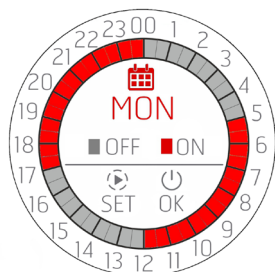

La page-écran récapitulative du jour change comme suit :

PROGRAMMATION DE TOUTE LA SEMAINE OU COPIE DES PROGRAMMES

Comme expliqué, il est possible de programmer chaque jour de la semaine mais aussi de copier un **programme quotidien entier dans un autre jour**. Pour cela, il faut sélectionner la rubrique COPY PROG dans le menu.



Dans ce menu, il faut sélectionner le jour que vous souhaitez copier et appuyer sur la touche SET. Le jour sélectionné devient rouge et après 1" vous accédez au menu suivant qui demande sur quels jours effectuer la copie.

La touche permet en revanche de revenir au menu précédent en confirmant ainsi l'état de l'art.



En continuant avec l'exemple, si vous décidez de copier le jour MONDAY (lundi), l'abréviation du jour que vous copiez sera indiquée en rouge en haut et en dessous, la liste des autres jours sauf celui à partir duquel la copie est en cours (MONDAY).

Vous pouvez sélectionner un ou plusieurs jours sur lesquels copier le programme MONDAY (lundi).

Vous pouvez faire défiler la liste avec les touches et avec la touche SET, vous pouvez sélectionner les jours où vous souhaitez faire la copie. Une nouvelle pression sur la touche permet de sélectionner et désélectionner les jours.

25-CHRONO-SLEEP

Lorsque vous avez choisi tous les jours sur lesquels copier le programme de MONDAY, confirmez l'opération avec la touche OK.



Pour mettre en évidence l'opération effectuée, la page-écran de gauche apparaît pendant 3», revenez à la page-écran d'origine si vous souhaitez effectuer d'autres copies.



MODIFICATION D'UN PROGRAMME QUOTIDIEN



Pour modifier un programme quotidien, sélectionner **MODIFY PROG** dans le menu initial. La page-écran qui permet de sélectionner les jours de la semaine s'affiche.



ATTENTION ! L'icône de la page-écran est celle de modification et non pas celle de la programmation d'une nouvelle plage horaire !!

La touche SET permet de sélectionner le jour et de passer à la page-écran relative aux plages horaires existantes. Si vous ne sélectionnez aucun jour, presser la touche OK permet de revenir au menu précédent sans effectuer de modifications.

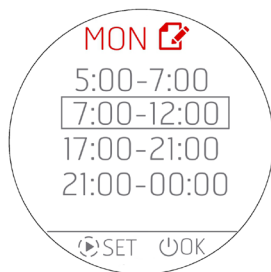

Par contre, si vous accédez à la modification des plages horaires, comme d'habitude avec les touches , sélectionnez le programme et avec la touche SET, sélectionnez celui concerné par la modification.

Si en revanche aucune bande n'est sélectionnée, la touche OK permet en gros de revenir au menu précédent sans apporter de modifications.

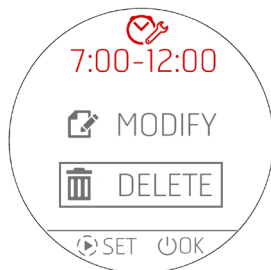

Si vous souhaitez modifier une plage horaire, la première demande est de savoir si vous souhaitez supprimer (DELETE) ou modifier (MODIFY) la plage horaire via ce menu :

Si vous souhaitez supprimer la plage horaire, accédez à cette page-écran de double confirmation et si c'est oui, supprimez la plage horaire et revenez au menu précédent où toutes les plages horaires de MONDAY sont affichées, évidemment sans celle qui vient d'être supprimée.



25-CHRONO-SLEEP

MODIFICATION DES TEMPÉRATURES T1 / T2 / T3 / T4

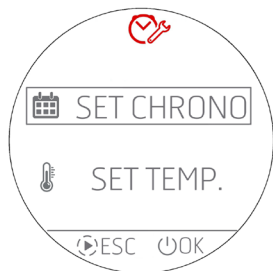

Pour configurer les températures de SET T1 – T2 – T3 – T4 (T3 et T4 uniquement pour les poêles Hydro), il faut entrer dans le menu **SET TEMP** en sélectionnant la rubrique avec les touches \oplus \ominus et en confirmant avec la touche \odot OK.

La touche ESC (\leftarrow) permet en revanche de revenir à la page HOME.

Accéder au menu de modification des températures permet de visualiser les configurations suivantes.

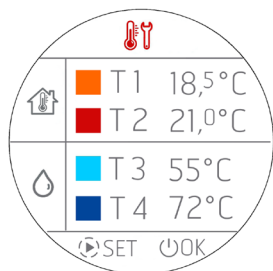

En appuyant sur la touche \rightarrow SET, la première température (T1) devient ROUGE et les touches \oplus \ominus permettent de procéder à la modification par intervalles de 0,5°C. Comme d'habitude, une longue pression des touches \oplus \ominus entraîne des variations de température selon des intervalles plus élevés, en suivant la même procédure que les changements de température sur le panneau.

Presser à nouveau la touche \rightarrow SET permet de passer à la modification de la deuxième température (T2) qui à son tour devient ROUGE. Ce processus se poursuit pour toutes les températures ou jusqu'à ce que la touche \rightarrow SET soit enfoncée.

Pour confirmer et quitter la page-écran, il faut en revanche presser la touche \odot OK.

i N.B. En présence d'un poêle à AIR, les températures T3 et T4 soit n'apparaissent pas soit restent non modifiables.

25-CHRONO-SLEEP

VARIANTE CHRONO POUR LES POÊLES HYDRO

GESTION DE T3 ET T4

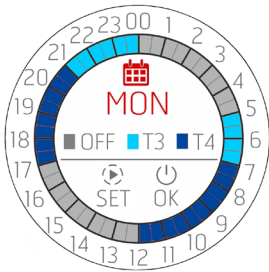

Si ce sont les températures T3 et T4 qui sont choisies, l'affichage récapitulatif change simplement de couleur et la légende est mise à jour car il n'y a aucune possibilité de configurer les plages chrono où cohabitent à la fois les températures de l'AIR (T1 et T2) et les températures de l'EAU (T3 et T4).

Au moment de sélectionner les températures T3 et T4 dans la programmation, la représentation du jour adopte les couleurs de T3 et T4.

PARAMÈTRES PROGRAMMABLES DANS UNE PLAGE HORAIRE

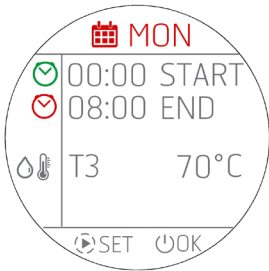

Par rapport aux produits AIR, il y a moins de configurations possibles, il n'y a que START, END et la température de l'eau dans la chaudière, le ballon tampon, le chauffe-eau.

Vu qu'il est impossible de configurer le mode et la ventilation, ces paramètres disparaissent.

26 - WI-FI/WPS/BLUETOOTH

ACTIVATION/DÉSACTIVATION BLUETOOTH

Le BLUETOOTH est indépendant du Wi-Fi et est activé par une pression simultanée et continue sur   pendant 5 secondes

En même temps que l'activation, l'appairage est activé et lorsqu'on revient à l'écran d'accueil, l'icône s'affiche et clignote en attendant la connexion avec un dispositif **préalablement enregistré**.

La connexion Bluetooth ne se désactive pas mais elle est toujours en attente de connexion (avec des dispositifs déjà enregistrés) de sorte que si un dispositif associé entre dans le rayon d'action, à différents moments de la journée, celui-ci se connecte automatiquement au produit (comme pour le téléphone portable en entrant dans la voiture).

Pour désactiver le Bluetooth, appuyer toujours sur   pendant 5 s.

Si le Wi-Fi a déjà été activé, les deux fonctionnent simultanément, sinon seul le Bluetooth sera actif.

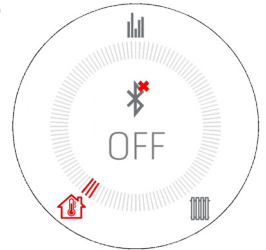
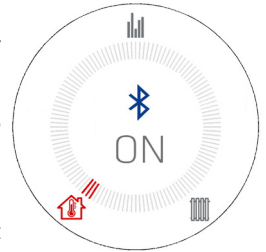

AFFICHAGE BLUETOOTH ET WI-FI

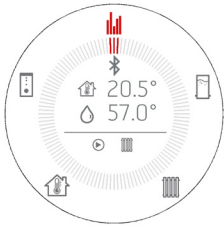
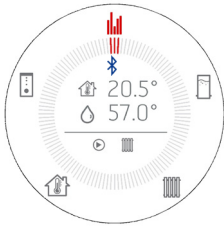
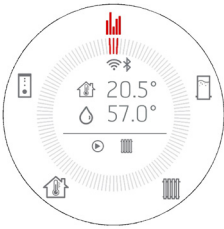
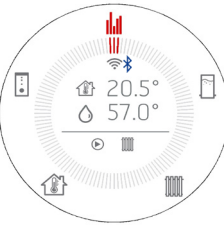
Bluetooth seul activé et en attente de connexion avec les appareils déjà enregistrés	Bluetooth seul activé et connecté (icône bleue)
	
Wi-Fi activé et connecté et Bluetooth en attente de connexion avec les appareils déjà enregistrés	Wi-Fi allumé et connecté et Bluetooth connecté (icône bleue)
	

PREMIÈRE CONNEXION BLUETOOTH

Comme d'habitude pour les connexions Bluetooth, rechercher sur le dispositif (smartphone) le réseau Bluetooth de l'appareil indiqué sur l'étiquette du produit.

26 - WI-FI/WPS/BLUETOOTH

ACTIVATION/DÉSACTIVATION WI-FI et WPS

Par défaut, le produit a le réseau Bluetooth activé et le Wi-Fi actif mais non connecté : cela signifie que le Wi-Fi n'est pas visible tant qu'une connexion avec un réseau Wi-Fi/domestique n'est pas établie.

MENU WI-FI :

À partir du panneau, accéder au menu dédié en appuyant simultanément sur les touches $\oplus \ominus$.

En fonction de l'état de la connexion, les éléments suivants peuvent être sélectionnés :

- « OFF » : lorsque le Wi-Fi est connecté à un réseau domestique déjà créé et qu'il est donc possible de l'éteindre en interrompant la connexion du produit au réseau lui-même.
- « ON » : lorsque le Wi-Fi a été précédemment désactivé puis réactivé en essayant de se connecter au réseau précédemment utilisé pour la connexion. Visible et sélectionnable uniquement en cas de connexion à un réseau.
- « WPS » : lorsque le Wi-Fi n'a jamais été connecté à aucun réseau ou qu'une réinitialisation a été effectuée, il est ainsi possible d'activer la procédure de connexion du produit.
- « RESET » : toujours quel que soit l'état du Wi-Fi, pour déconnecter le produit du réseau et/ou supprimer le réseau enregistré s'il est présent.

Lorsqu'on sélectionne l'option souhaitée dans le menu, celle-ci s'affiche à plein écran pendant 3 s, puis l'écran revient à l'affichage qui était présent avant d'appuyer sur les touches $\oplus \ominus$.

Le menu de sélection expire au bout de 60 s. En l'absence de sélection ou de validation avec la touche ON/OFF, tout reste inchangé comme au moment précédant la pression sur $\oplus \ominus$.

Lorsque le Wi-Fi est activé et connecté à un routeur ou autre, le symbole Wi-Fi reste évident à l'intérieur de la couronne.

Le symbole montre également la puissance du signal Wi-Fi en supprimant ou en ajoutant des « arcs » au symbole pour témoigner d'une variation de puissance du signal, selon ce schéma :

	PUISSANCE BASSE		PUISSANCE MOYENNE		PUISSANCE MAXIMALE		APPLICATION CONNECTÉE AU RÉSEAU MAIS PAS AU POÊLE
--	-----------------	---	-------------------	---	--------------------	---	---

Le produit peut être connecté au réseau Wi-Fi de deux façons :

- Fonction WPS
- Via l'application (Android ou IOS) grâce à la connexion Bluetooth

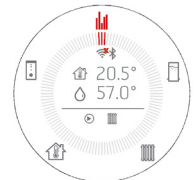

CONNEXION WPS

À partir du panneau de commande, accéder au menu dédié en appuyant simultanément sur les touches $\oplus \ominus$, puis sélectionner l'option « WPS » (le menu est accessible aussi bien lorsque le produit fonctionne que lorsqu'il est éteint).

Lorsque l'option WPS est activée, l'icône Wi-Fi devient rouge et clignote toujours pendant la durée de connexion prévue (2 minutes).

Si la procédure réussit, le symbole Wi-Fi reste représenté, sinon le symbole Wi-Fi disparaît une fois la temporisation du WPS écoulée.

CONNEXION VIA APPLICATION (ANDROID OU IOS) GRÂCE À LA CONNEXION BLUETOOTH

Pour se connecter à un réseau domestique, il faut d'abord s'assurer que la connexion Bluetooth est active.

Lorsque l'application démarre, la page-écran de première connexion Bluetooth apparaît : appuyer sur la case marquée d'un « + » pour ajouter un nouvel appareil.



26 - WI-FI/WPS/BLUETOOTH

L'application recherchera les appareils disponibles dans les environs. Il peut arriver que non seulement le réseau Bluetooth du poêle, mais aussi d'autres équipements soient trouvés : le poêle peut être identifié de manière univoque grâce au nom MCZ_EP_123456, où les 6 derniers chiffres sont les 6 derniers chiffres du numéro de série du poêle, figurant sur l'étiquette de l'appareil ou à l'intérieur des instructions.

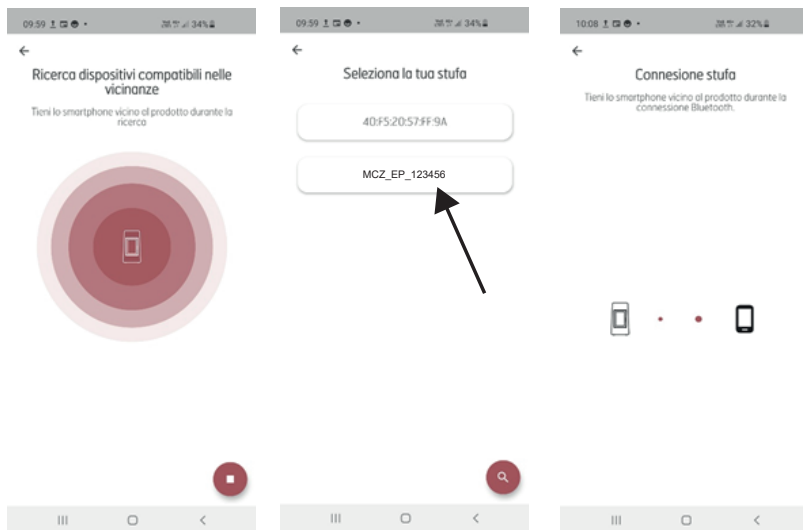

Une fois la connexion BLUETOOTH établie, l'application propose une liste des réseaux domestiques disponibles pour saisir les identifiants.

Une fois le réseau sélectionné, les données du poêle connecté sont résumées et en appuyant sur la touche « SUIVANT », la procédure de connexion au réseau commence, avec la représentation de toutes les phases qui ont réussi ou non.

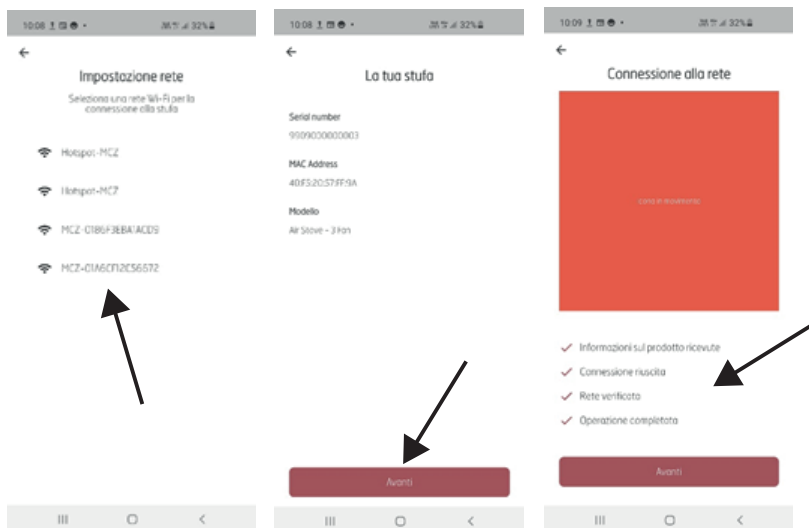





Si toute la procédure est correcte, en appuyant sur le bouton « Suivant », il sera possible de commencer à interagir avec l'équipement à distance grâce au réseau Wi-Fi.

27-EXTINCTION









EXTINCTION (dans différents états)





Comme pour l'allumage, appuyer et maintenir enfoncée pendant 2 s la touche  et l'écran passe en mode éteint/stand-by (veille).

Affichage de l'écran lors de l'extinction.

- Température ambiante
- Heure actuelle
- OFF
- L'icône  n'est présente que si le produit est connecté à un routeur, sinon elle est éteinte et l'icône  est présente si le Bluetooth a été activé.
- En état d'extinction, la touche  change de couleur en fonction de la phase d'extinction :
 - Rouge CLIGNOTANT : Première phase d'extinction.
 - Bleu CLIGNOTANT : Phase de refroidissement et l'icône  s'affiche à l'écran. Dans le cas d'appareils équipés d'un brasier autonettoyant, l'icône de nettoyage du brasier  s'affiche pendant la phase de refroidissement
 - Blanc FIXE : Produit froid en stand-by (veille) et OFF s'affiche à l'écran
 - Vert FIXE : Produit éteint par START&STOP en attente d'une entrée.

REMARQUE : Si la pompe fonctionne toujours, l'icône de la pompe reste visible même sur l'écran de veille







			
ICÔNE ROUGE	ICÔNE ROUGE	ICÔNE BLEUE	ICÔNE BLEUE
			
EXTINCTION	EXTINCTION AVEC LA POMPE EN FONCTION	RACLEMENT BRASIER (POÊLES MATIC)	REFROIDISSEMENT

		
ICÔNE BLANCHE	ICÔNE VERTE	ICÔNE ROUGE
		
ÉTEINT	ÉTEINT POUR ECOSTOP	ÉTEINT POUR ALARME

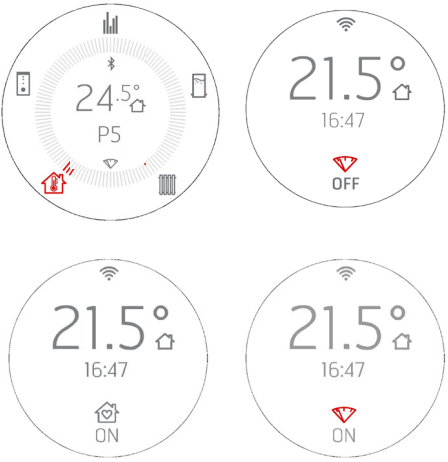

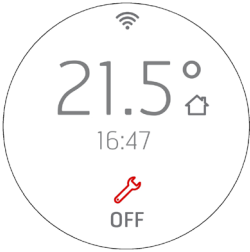

28-AFFICHAGES SUPPLÉMENTAIRES

GESTION DES AUTRES ICÔNES DE NOTIFICATION

Il existe d'autres icônes de notification qui doivent apparaître sur le cadran et elles sont respectivement :

 <p>L'icône de réserve des pellets apparaît si le capteur spécifique (en option) est installé. Le symbole apparaît à l'intérieur de la couronne lorsque le niveau des pellets descend en dessous du capteur : gris pendant le fonctionnement et rouge en OFF ou STAND-BY pour START&STOP L'icône n'apparaît pas pendant l'extinction et le refroidissement</p> <p>Si le tableau est en STAND-BY, l'icône de réserve s'affiche en alternance avec l'icône indiquant le mode de fonctionnement (ou le MODE SILENCE) avec un intervalle de 10 secondes chacune.</p>	
 <p>L'icône rouge indique que le nombre maximum d'heures de travail est écoulé, au-delà duquel il est nécessaire d'effectuer une maintenance extraordinaire (par exemple 2000 heures de travail). STAND-BY et OFF (PRODUIT ÉTEINT ou ÉTEINT POUR START&STOP) s'affichent à l'écran L'icône n'apparaît pas pendant l'extinction et le refroidissement.</p>	
 <p>Nettoyage du brasier autonettoyant</p> <p>L'icône apparaît après la phase d'extinction et avant la phase de refroidissement dans le cas de produits équipés de brasier autonettoyant. L'icône apparaît pendant tout le cycle de manutention du brasier.</p>	
<p>DÉBLOCAGE AUTOMATIQUE VIS SANS FIN</p>  <p>ICÔNE JAUNE</p>	<p>Si pendant le fonctionnement, la touche ON-OFF devient jaune, cela signifie que la vis sans fin effectue un cycle de rotation dans le sens de marche inverse pour débloquer des pellets dans la vis sans fin. Le cycle est automatique et aucune intervention de l'utilisateur n'est nécessaire.</p>

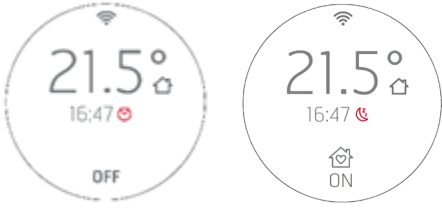
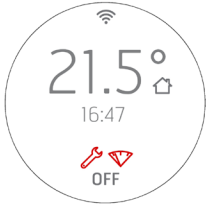
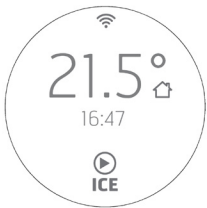
28-AFFICHAGES SUPPLÉMENTAIRES

 <p>ICÔNE REFROIDISSEMENT</p> <p>Affichage de l'écran en état de REFROIDISSEMENT après extinction.</p>	
 <p>CHRONO et SLEEP</p> <p>Exemple d'affichage de l'icône CHRONO/SLEEP en OFF et exemple d'affichage de CHRONO avec écran en STAND-BY et produit allumé. Les icônes sont rouges.</p>	
<p>Exemple d'affichage de plusieurs icônes en mode OFF ou STAND-BY pour START&STOP.</p> <p>Dans ce cas, les icônes sont toutes rouges</p>	
<p>Poêle éteint avec pompe ON car la température de l'installation est inférieure à 5 °C et la fonction antigel démarre automatiquement</p>	
<p>Poêle éteint car la température de sécurité est atteinte dans la chaudière. DWN apparaît indiquant l'extinction pour le refroidissement (la pompe est ON)</p>	

29-MENU UTILISATEUR

MENU UTILISATEUR

Appuyer sur le bouton  et le maintenir enfoncé pendant 5 s pour accéder à un menu utilisateur déroulant à l'aide des boutons  .

Le TEMPS D'ATTENTE pour sortir de cet écran est de 2 minutes, à moins de forcer la sortie avec .

Le cadre de sélection indique la rubrique en cours de sélection et est déplacé avec  .

Pour sélectionner la rubrique du menu, appuyer sur .











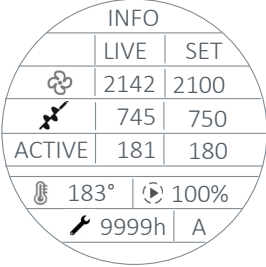







Pour confirmer les choix et quitter, appuyer sur .

Le menu utilisateur contient les rubriques suivantes :

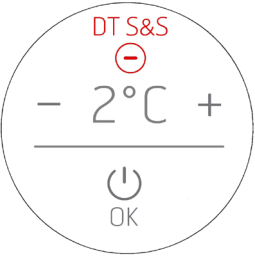
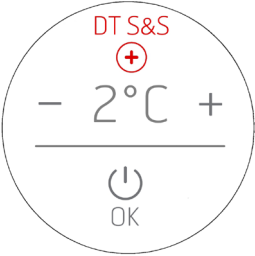

- INFO = Affichage des plus importants paramètres de fonctionnement
- SW/FW : Affichage des versions SW/FW
- DATE AND TIME : Réglage de date et d'heure
- NTC 1 : Sonde d'ambiance ou thermostat d'ambiance
- NTC 2 : Affichage de l'état de la sonde NTC2 (sonde HAUTE ballon tampon) tel que défini dans le menu INSTALLATION SET. La sortie peut être un contact sec (T.EXT) dans ce cas à la place de la température s'affiche ON/OFF.
- NTC 3 : Affichage de l'état de la sonde NTC3 (sonde CHAUFFE-EAU) tel que défini dans le menu INSTALLATION SET. La sortie peut être un contact sec (T.EXT) auquel cas ON/OFF s'affiche à la place de la température.
Elle peut également être utilisée comme sonde pour la lecture de la température moyenne du ballon tampon (T.MED) en cas d'INSTALLATION SET 5-6.
- AUX : Configuration des sorties de la borne arrière (contacts 7-8-9) selon 4 usages différents :
 - OFF = Pas activé- DEFAULT pour toutes les configurations de l'installation
 - AUX 1 = Alarme à distance.
 - AUX 2 = Pompe ballon tampon.
 - AUX 3 = Contact en température.
 - AUX 4 = Contact thermostaté.
- PURGE : Pour activer à partir du menu la fonction purge de bulles d'air de l'installation
- MAX POWER : Pour régler la puissance maximale en cas d'« appel » d'une sonde/thermostat
- WINTER/SUMMER : Réglage de la période de chauffage ÉTÉ/HIVER. La vanne à 3 voies est toujours déviée sur le sanitaire en cas d'ÉTÉ
- INSTALLATION SET : Menu pour configurer rapidement le type d'installation depuis le panneau. Les rubriques configurables correspondent à la numérotation d'installation. 6 choix sont disponibles :
 - 1. CHAUFFAGE
 - 2. CHAUFFAGE AVEC ECS (EAU CHAUDE SANITAIRE)
 - 3. CHAUFFE-EAU AVEC THERMOSTAT BORNIER POSITION 5-6
 - 4. CHAUFFE-EAU AVEC SONDE NTC BORNIER POSITION 5-6
 - 5. BALLON TAMPON AVEC THERMOSTAT BORNIER POSITION 1-2
 - 6. BALLON TAMPON AVEC SONDE NTC BORNIER POSITION 1-2
- ΔT START&STOP : Réglage de l'hystérésis POSITIVE et NÉGATIVE pour le fonctionnement du START&STOP
- CLEAN GRATE : Commande pour ouvrir et fermer le brasier autonettoyant (produits MATIC uniquement)
- ADAPTIVE MODE : ON/OFF (par défaut OFF)
- TONE :
 - SILENT : léger BIP uniquement à la confirmation des commandes
 - NORMAL : bip audible uniquement à la confirmation des commandes (RÉGLAGE USINE)
 - HIGH : bip audible à chaque pression de la touche
- BRIGHTNESS = possibilité de régler le contraste de l'écran
- DISPLAY SET : Possibilité de régler le centrage de l'écran
- STAND-BY DISPLAY : Pour régler le temps au-delà duquel l'écran passe en Stand-by (voir paragraphe précédent). Réglage en secondes avec une pression prolongée des touches par pas de 5 s (par défaut 120 s). Limite 600 s (10 minutes). Une autre pression de la touche au-delà de 600 s amène le stand-by en OFF, c'est-à-dire que l'écran de veille n'apparaît jamais lorsqu'il fonctionne

29-MENU UTILISATEUR





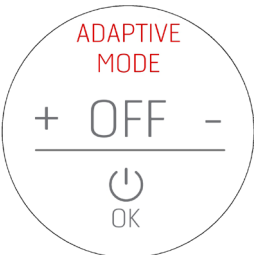

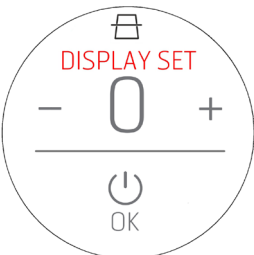

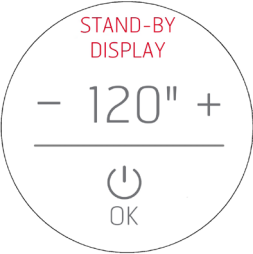

COMMANDES

AFFICHAGE	COMMANDES
<p>INFO</p> 	<p>Page-écran en lecture seule Touche  ou  pour quitter (+ bip) LE TEMPS D'ATTENTE de cet écran est de 2 minutes</p>
<p>DATE AND TIME</p> 	<p>Une fois dans le menu, le jour devient rouge pour indiquer où commence le réglage des valeurs. Les boutons   sont éclairés ainsi que  indiquant quelles touches sont activées pour les réglages, alors que les autres sont désactivées. Les touches   permettent de choisir le jour et  de valider et passer au réglage du mois, qui devient rouge à son tour. La même méthode permet de passer ensuite au réglage de l'année en cours. Une autre pression sur la touche  permet de passer au réglage de l'heure. Les heures deviennent rouges. Régler les heures avec   et valider avec , puis passer au réglage des minutes. Même procédure pour le réglage des minutes. Appuyer sur la touche  pour valider les minutes, tous les caractères redeviennent gris, attendre 3 s pour avoir une vue d'ensemble des réglages effectués et quitter le menu en revenant à l'affichage présent avant d'accéder au menu. Le réglage de la date et de l'heure peut s'effectuer aussi bien avec le produit allumé qu'éteint (ou au premier allumage).</p>
<p>ΔT START&STOP (HYSTÉRÉSIS POSITIVE ET NÉGATIVE)</p>	
	 <ul style="list-style-type: none"> •   pour changer les valeurs • Valeurs disponibles de +5 à -5 •  pour valider et revenir à la page précédente (+bip) •  pour quitter sans valider (+bip)





29-MENU UTILISATEUR

<p>TONE</p> 	<ul style="list-style-type: none"> • $\oplus \ominus$ pour changer les valeurs • Valeurs disponibles – SILENT / NORMAL / HIGH • power pour valider et revenir à la page précédente (+bip) • right arrow pour quitter sans valider (+bip) <p>NORMAL est la configuration d'usine</p>
<p>ADAPTIVE MODE</p> 	<ul style="list-style-type: none"> • $\oplus \ominus$ pour changer les valeurs • Valeurs disponibles – ON et OFF • power pour valider et revenir à la page précédente (+bip) • right arrow pour quitter sans valider (+bip) <p>En activant la fonction (sélection ON), le poêle adapte son fonctionnement en cas d'installations spéciales ou d'utilisation de pellets de mauvaise qualité.</p> <p>Voici ci-dessous quelques exemples où l'activation est recommandée :</p> <ul style="list-style-type: none"> • formation de résidus de combustion • formation de condensation dans le conduit de fumées pendant le fonctionnement à puissance minimale • pour améliorer la propreté de la vitre lors du fonctionnement à puissance minimale
<p>BRIGHTNESS</p> 	<ul style="list-style-type: none"> • $\oplus \ominus$ pour changer les valeurs • Valeurs disponibles -3 -2 -1 0 +1 +2 +3 • power pour valider et revenir à la page précédente (+bip) • right arrow pour quitter sans valider (+bip)
<p>DISPLAY SET</p> 	<ul style="list-style-type: none"> • $\oplus \ominus$ pour changer les valeurs • Valeurs disponibles -3 -2 -1 0 +1 +2 +3 • power pour valider et revenir à la page précédente (+bip) • right arrow pour quitter sans valider (+bip)

29-MENU UTILISATEUR

<p>STAND-BY DISPLAY</p> 	<ul style="list-style-type: none">•   pour changer les valeurs• Valeurs disponibles de 0 à 600 s. Le pas suivant à 600 s est OFF ce qui signifie que l'écran ne se met JAMAIS en veille.•  pour valider et revenir à la page précédente (+bip)•  pour quitter sans valider (+bip)
<p>CLEAN GRATE (uniquement MATIC)</p> 	<p>Fonction activable seulement lorsque le poêle est éteint.</p> <ul style="list-style-type: none">•   pour changer les valeurs• Valeurs disponibles – ON-OFF (OPEN/CLOSED)•  pour valider et revenir à la page précédente (+bip)•  pour quitter sans valider (+bip)

29-MENU UTILISATEUR

<p>NTC 1</p> 	<p>Sonde ambiante – bornier position 3-4</p> <ul style="list-style-type: none">• ⊕ ⊖ pour changer les valeurs• Valeurs disponibles – ON-OFF-T.EXT• ⏻ pour valider et revenir à la page précédente (+bip)• ⏪ pour quitter sans valider (+bip) <p>En cas de configuration INSTALLATION SET 5 et 6 NTC1 est sur OFF car seul compte l'appel à la température de l'eau par le ballon tampon.</p>  <p>Elle peut être activée en entrant dans le menu - NTC1 - ON : dans ce cas elle sert uniquement à afficher la T ambiante Voir le menu AUX1 pour les autres fonctions.</p>
<p>NTC 2</p> 	<p>Sonde ballon tampon – bornier position 1-2</p> <ul style="list-style-type: none">• Valeurs pouvant être visualisées -ON-OFF-T.EXT comme réglé dans la configuration INSTALLATION SET
<p>NTC 3</p> 	<p>Sonde chauffe-eau – bornier position 5-6</p> <ul style="list-style-type: none">• Valeurs pouvant être visualisées -ON-OFF-T.EXT comme réglé dans la configuration INSTALLATION SET <p>Activable avec installation 5-6 pour visualiser T.med du ballon tampon</p> <ul style="list-style-type: none">• ⊕ ⊖ pour changer les valeurs• Valeurs disponibles – ON-OFF-T.EXT• ⏻ pour valider et revenir à la page précédente (+bip)• ⏪ pour quitter sans valider (+bip)

29-MENU UTILISATEUR

AUX



- \oplus \ominus pour changer les valeurs
- Valeurs disponibles -OFF-1-2-3-4
- \odot pour valider et revenir à la page précédente (+bip)
- \odot pour quitter sans valider (+bip)

AUX = Configuration de la sortie à 230 V de la borne arrière 10/11/12 en fonction de 4 utilisations différentes :

OFF = Pas activé- DEFAULT pour toutes les configurations de l'installation. Dans ce cas, l'affichage de la première ligne est standard en fonction de ce qui est sélectionné sur NTC1

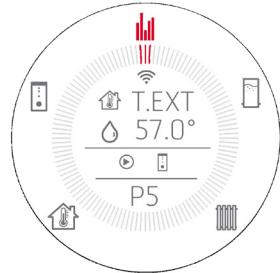
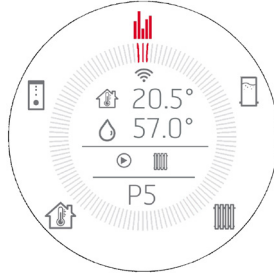

AUX 1 = Alarme à distance. En cas d'alarme du poêle, il inverse l'état du relais sur les contacts 7/8/9. L'affichage sur la première ligne est standard en fonction de ce qui est sélectionné sur NTC1 bien que cette configuration soit allumée en arrière-plan

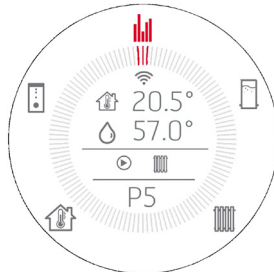

AUX 2 = Pompe Ballon tampon activable dans configuration INSTALLATION SET 5 e 6. Commande à distance d'une pompe externe en fonction de la température ambiante réglable depuis le panneau. Si la température ambiante est satisfaite, le relais de la vanne 3 voies qui transporte le courant vers le connecteur 10/11/12 change d'état.

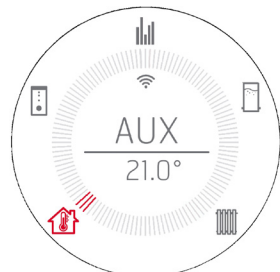
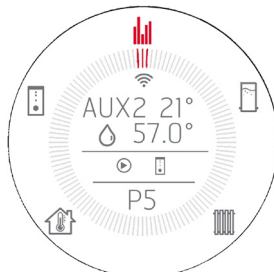

Si dans le menu NTC1 T.EXT a été activé, il a la même fonction que NTC1 mais évidemment l'affichage sur l'écran sera ON/OFF

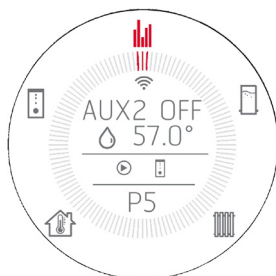

AUX 3 = Contact en température. C'est la température d'eau souhaitée au-delà de laquelle l'état du relais sur les contacts 7/8/9 change.

Peut être utile à donner le signal d'accord à un générateur de chaleur externe au poêle. Jusqu'au seuil configuré (page 30 – 60 °) les générateurs de chaleur peuvent fonctionner ensemble, à l'atteinte du réglage l'état du relais change.

En cas de configuration d'installation 1/2/3/4 l'affichage sur la première ligne varie en fonction de la sélection sur su NTC1 et la configuration d'AUX3 reste allumée en arrière-plan.

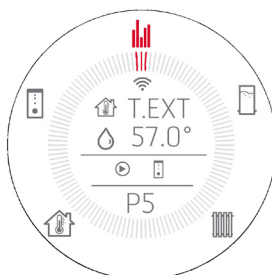
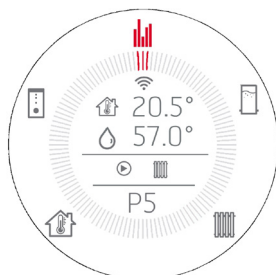

Dans le cas de la configuration d'installation 5/6, par contre, l'affichage peut être le suivant car NTC1 n'est plus active

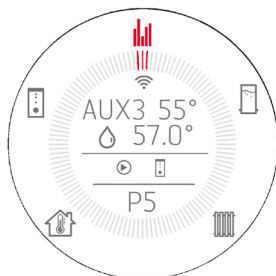

Le réglage de la température de consigne AUX3 se fait directement lorsque ce réglage est activé selon cette séquence :

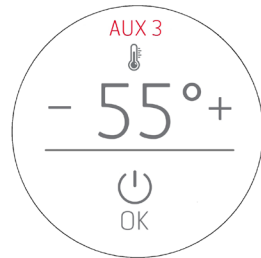



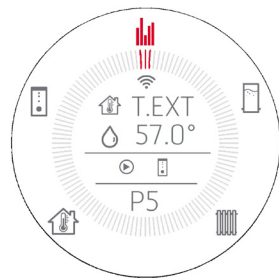
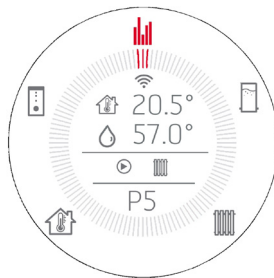



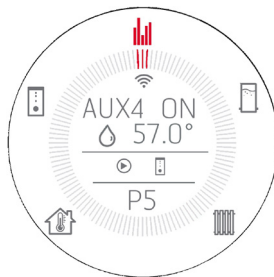

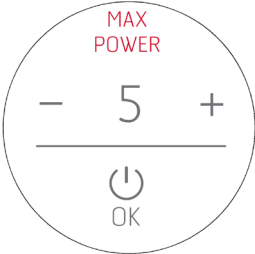

AUX 4 = Contact d'état. Le relais en position 7/8/9 échange sur la base du fait que le poêle est en alarme/éteint/sans alimentation. Dans ce cas, un autre générateur de chaleur peut intervenir pour chauffer l'installation. L'affichage sur la première ligne est standard en fonction de ce qui est sélectionné sur NTC1 bien que cette configuration reste allumée en arrière-plan.



EN CAS DE CONFIGURATION 5 et 6



29-MENU UTILISATEUR

<p>MAX POWER</p> 	<p>Fonction pour régler la puissance maximale en cas de demande de chaleur d'une sonde/thermostat :</p> <ul style="list-style-type: none">•  pour changer les valeurs• Valeurs disponibles -1-2-3-4-5 (PAR DÉFAUT 5)•  pour valider et revenir à la page précédente (+bip)•  pour quitter sans valider (+bip)
<p>WINTER/SUMMER</p> 	<ul style="list-style-type: none">•  pour changer les valeurs• Valeurs disponibles – WINTER / SUMMER•  pour valider et revenir à la page précédente (+bip)•  pour quitter sans valider (+bip)
<p>INSTALLATION SET</p> <p>Ces pages-écrans sont utilisées pour configurer les installations selon les valeurs par défaut fournies par la spécification. Avec le choix de l'installation s'activent/se désactivent respectivement les entrées/sorties, Start&Stop, etc.</p> <p>Ce que l'on voit dans les pages-écrans correspond aux réglages qui seront effectués en activant la configuration.</p> <p>Dans certaines configurations, il est possible d'activer/désactiver les entrées et les sorties individuellement comme vu dans les menus précédents, mais les éventuelles modifications ne seront PAS affichées sur ces pages-écrans car elles représentent les paramètres de configuration par défaut 1/2/3/4/5/6</p> <p>Lorsqu'on accède au MENU INSTALLATION SET, on accède à la page-écran active (dans le cas d'une première installation, celle par défaut).</p> <ul style="list-style-type: none">• L'encadré à gauche montre le numéro de la configuration active – Le type d'installation est représenté schématiquement en haut (radiateur – radiateur/sanitaire – radiateur/chauffe-eau, etc.)• Au centre toutes les configurations qui seront appliquées• En bas la touche de confirmation de la sélection. <p>Commandes :</p> <ul style="list-style-type: none">•  pour changer les valeurs <p>Valeurs disponibles 1 – 2 – 3 – 4 – 5 – 6</p> <p>Par défaut INSTALLATION SET 1 en cas de BASE DE DONNÉES HYDRO ou INSTALLATION SET 2 en cas de BASE DE DONNÉES HYDRO ACS</p> <ul style="list-style-type: none">•  pour valider et revenir à la page précédente (+bip)•  pour quitter sans valider (+bip)	





29-MENU UTILISATEUR

Affichages en fonction de l'installation sélectionnée :		
CONFIGURATION DU CHAUFFAGE	CONFIGURATION H ₂ O SANITAIRE	CONFIGURATION DU CHAUFFE-EAU AVEC THERMOSTAT
CONFIGURATION DU CHAUFFE-EAU AVEC SONDE	CONFIGURATION BALLON TAMPON AVEC T.EXT.	CONFIGURATION BALLON TAMPON AVEC SONDE
<p>Pour différencier le chauffe-eau/ballon tampon commandé par la sonde interne ou par le thermostat, le thermomètre a été placé respectivement à l'intérieur ou à l'extérieur de l'icône du chauffe-eau/ballon tampon.</p> <p>Les valeurs des NTC peuvent être OFF / ON / T.EXT où ON signifie que la NTC est une sonde alors que T.EXT est un thermostat.</p> <p>En ce qui concerne NTC 1, les possibilités sont en revanche OFF/ON/T.EXT où AUX permet le contrôle de température avec une NTC externe. Avec cette configuration, le poêle ne modifie pas sa puissance en cas de réalisation ou non de la température, mais donne uniquement son consentement pour une utilisation externe via la borne 7/8/9. Cette configuration est possible lorsque la configuration 5/6 est réglée, dans laquelle le poêle est commandée par le ballon tampon et le poêle peut commander, par exemple, une pompe de température externe.</p>		
<p>PURGE</p>	<ul style="list-style-type: none"> • ⊕ ⊖ pour changer les valeurs • Valeurs disponibles – ON-OFF • ⏻ pour valider et revenir à la page précédente (+bip) • ⏪ pour quitter sans valider (+bip) <p>Elle a la fonction d'activer la fonction de purge de l'installation.</p>	

29-MENU UTILISATEUR

THERMOSTAT EXTERNE (voir NTC1 menu utilisateur)

Si un thermostat externe est connecté, il n'est plus possible d'indiquer la température ambiante enregistrée par la sonde locale et de régler la température souhaitée depuis le panneau. L'affichage de l'écran sera donc le suivant :

	
<p>ON identifie que le contact du thermostat est FERMÉ et qu'il y a une demande de puissance. Le produit fonctionnera donc à la puissance maximale jusqu'à atteindre la température, puis il réduira son fonctionnement au minimum.</p>	<p>OFF identifie que le contact du thermostat est OUVERT et qu'il n'y a PAS de demande de puissance. Le produit fonctionnera donc au minimum jusqu'à un éventuel abaissement de la température en dessous de la température configurée sur le thermostat externe.</p>
	
<p>ON identifie que le contact du thermostat est FERMÉ et qu'il y a une demande de puissance, le produit fonctionnera donc à la puissance maximale jusqu'à atteindre la température, puis il s'éteindra en vertu des logiques START&STOP. Dans ce cas, ne pouvant pas gérer l'hystérésis de température (gérée par le thermostat externe), les temps de réaction pour le redémarrage ou l'extinction depuis START&STOP sont liés uniquement aux retards d'ENTRÉE/SORTIE de l'état (voir chap. STAR&STOP).</p>	<p>OFF identifie que le contact du thermostat est OUVERT et qu'il N'y a PAS de demande de puissance ; le produit fonctionnera donc à la puissance minimale jusqu'à ce que le temps D'ENTRÉE en START&STOP soit satisfait. Dans ce cas, ne pouvant pas gérer l'hystérésis de température (gérée par le thermostat externe), les temps de réaction pour le redémarrage ou l'extinction depuis START&STOP sont liés uniquement aux retards d'ENTRÉE/SORTIE de l'état (voir chap. STAR&STOP).</p>

30-CAPTEUR DE NIVEAU DES PELLETS

MONTAGE DU CAPTEUR DE NIVEAU DES PELLETS (en option)

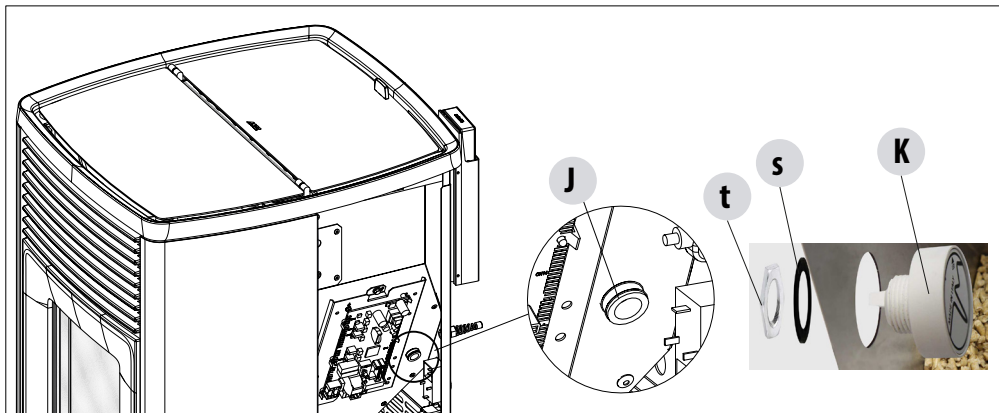

Le capteur des pellets est un indicateur de réserve du combustible qui sert à avertir l'utilisateur que les pellets sont en train de s'épuiser.

Lorsque le réservoir est vide, lever le couvercle de chargement des pellets et, avec la main, dans la partie interne, ôter le bouchon « J » déjà monté et insérer le capteur « K » de niveau des pellets toujours de l'intérieur du réservoir.

Le blocage du capteur au réservoir s'effectue en montant le joint « s » à l'extérieur et en le bloquant de manière stable avec la bague « t ».

Le capteur doit ensuite être connecté à travers le câble fourni à la carte électronique en position 23.

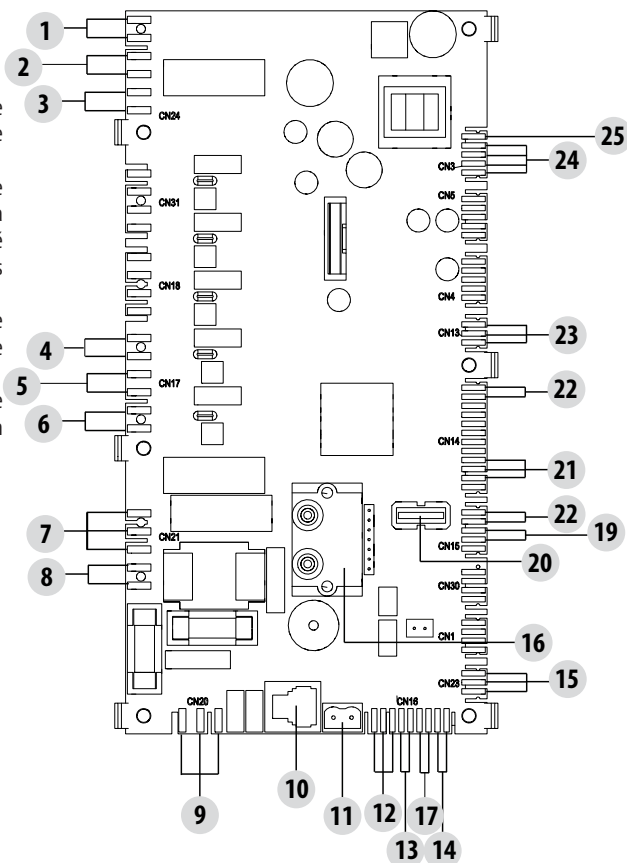
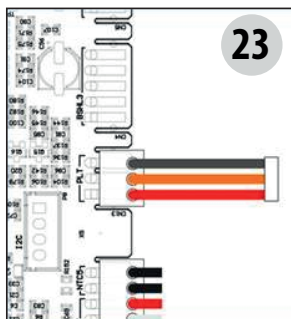

31-CONNEXIONS

• Thermostat ballon tampon

Pour activer cette option, connecter un thermostat de contact normalement ouvert (N.O.) au point 1 et 2 du bornier arrière à 12 broches. Dans cette configuration, la sonde d'ambiance intégrée dans le poêle à seulement la fonction de commander une pompe de l'installation de chauffage commandée par le contact sec sur les bornes 7-8-9 en cas d'activation de la pompe de l'installation en mode Auxiliaire externe.



Tableau des connexions

N° BORNE	NOM SUR CARTE	FONCTION
1-2	NTC2	SONDE HAUTE BALLON TAMPON - THERMOSTAT BALLON TAMPON
3-4	NTC1	SONDE DE TEMPÉRATURE AMBIANTE - THERMOSTAT D'AMBIANCE
5-6	NTC3	SONDE CHAUFFE-EAU - THERMOSTAT CHAUFFE-EAU - SONDE MOYENNE BALLON TAMPON
7-8-9	RELAIS AUX (Contact sec - Tension max. de contact - 24 V AC/DC)	7- NORMALEMENT FERMÉ 8- NORMALEMENT OUVERT 9- COMMUN
10-11-12	RELAIS 3 VOIES (Contacts à tension de réseau)	POS.10 - ECS (F) POS.11 - COMMUN (N) POS.12 - CHAUFFAGE (F)

Pour accéder au bornier « W », enlever le bouchon, comme indiqué dans la partie 1 du manuel (au paragraphe consacré au retrait du panneau arrière), puis desserrer les deux vis « z » et extraire le bornier « W ». Effectuer les branchements nécessaires et remonter le tout.

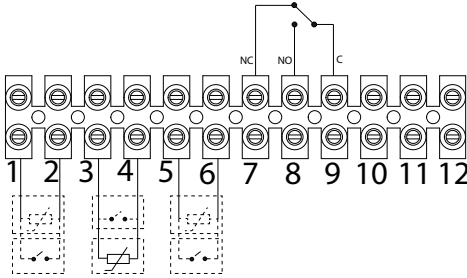
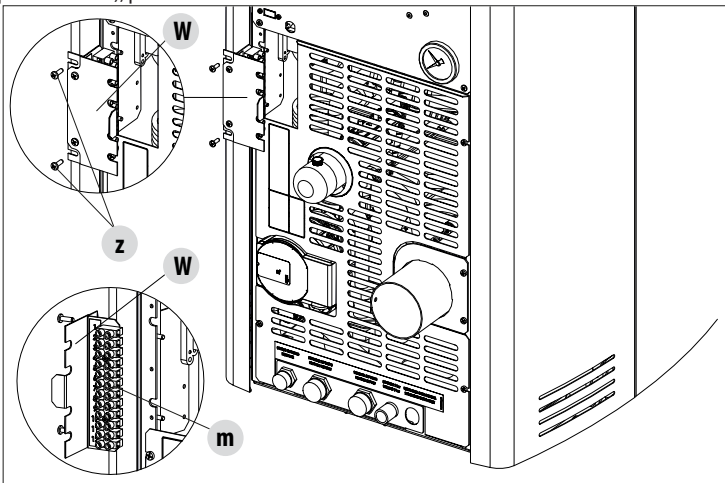

Les sondes NTC doivent être du type 10 K Ω B3435, les thermostats doivent avoir le contact sec.

32-DISPOSITIFS DE SÉCURITÉ ET ALARMES

LES DISPOSITIFS DE SÉCURITÉ

Le produit est livré avec les dispositifs de sécurité suivants :

ACTIVE +

En plus d'ajuster le fonctionnement du poêle, il garantit également le blocage de la vis sans fin de chargement des pellets en cas d'obstruction du conduit de fumée ou de fortes contre-pressions.

SONDE DE TEMPÉRATURE DES FUMÉES

Elle détecte la température des fumées en permettant le démarrage ou bien en arrêtant le produit lorsque la température des fumées descend au-dessous de la valeur configurée.

THERMOSTAT À CONTACT DANS LE RÉSERVOIR DU COMBUSTIBLE

Si la température dépasse la valeur de sécurité configurée, il arrête immédiatement le fonctionnement du poêle.

THERMOSTAT DE L'EAU

Si la température dépasse la valeur de sécurité configurée, il arrête immédiatement le fonctionnement du poêle.

SONDE DE TEMPÉRATURE DE L'EAU

Si la température de l'eau s'approche de la température de blocage (85 °C), la sonde impose au poêle d'exécuter l'extinction automatique « OFF stand-by ».

DISPOSITIF DE SÉCURITÉ ÉLECTRIQUE

Le poêle est protégé des violents écarts de courant par un fusible général qui se trouve dans le petit panneau de commande placé à l'arrière du poêle. Les cartes électroniques possèdent d'autres fusibles pour la protection.

VENTILATEUR DES FUMÉES

Si le ventilateur s'arrête, la carte électronique bloque rapidement la fourniture de pellets et le message d'alarme s'affiche.

MOTORÉDUCTEUR

Si le motoréducteur s'arrête, le poêle continue à fonctionner jusqu'à ce que la flamme s'éteigne à cause du manque de combustible et jusqu'à ce qu'il atteigne le niveau minimum de refroidissement.

PANNE TEMPORAIRE DE COURANT

Si l'absence de tension électrique est inférieure à 10", le poêle revient à l'état de fonctionnement précédent ; si elle est supérieure à 10 secondes, le poêle effectue un cycle de refroidissement / rallumage.

ALLUMAGE RATÉ

Si aucune flamme ne se développe pendant la phase d'allumage, le poêle se met en alarme.

FONCTION ANTIGEL

Si la sonde à l'intérieur du poêle relève une température de l'eau inférieure à la valeur réglée, la pompe de circulation s'active automatiquement pour éviter que le dispositif ne gèle.

FONCTION ANTIBLOCAGE DE LA POMPE

Si la pompe reste inactive pendant un long moment, elle est activée à intervalles périodiques pendant quelques secondes pour éviter qu'elle ne se bloque.

32-DISPOSITIFS DE SÉCURITÉ ET ALARMES



IL EST INTERDIT D'ALTÉRER LES DISPOSITIFS DE SÉCURITÉ

Si le produit N'EST PAS utilisé comme indiqué dans le présent manuel d'instructions, le fabricant décline toute responsabilité pour les éventuels dommages causés aux personnes et aux biens. Il décline également toute responsabilité pour les dommages corporels ou matériels causés par le non-respect de toutes les règles indiquées dans le manuel. De plus :

- *Prendre toutes les mesures et/ou précautions nécessaires lors de la réalisation des interventions d'entretien, de nettoyage et de réparation.*
- *Ne pas altérer les dispositifs de sécurité.*
- *Ne pas enlever les dispositifs de sécurité.*
- *Relier le poêle à un système efficace d'évacuation des fumées.*
- *Contrôler au préalable que la pièce où le poêle sera installé soit aérée de manière appropriée.*



Ce n'est qu'après avoir supprimé la cause qui a provoqué l'intervention du système de sécurité qu'il est possible d'allumer le poêle en rétablissant ainsi le fonctionnement automatique de la sonde. Pour comprendre de quelle anomalie il s'agit, consulter ce manuel qui explique comment intervenir en fonction du message d'alarme affiché par le poêle.

ALARMES

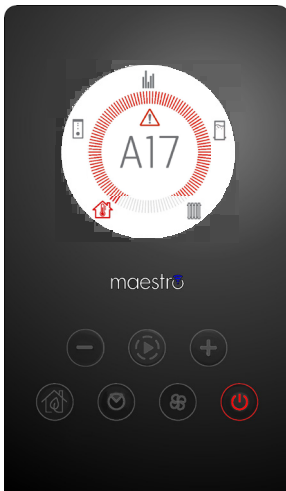

En cas d'alarme, la couronne devient rouge pour mettre en garde.

Le symbole  et le code d'alarme s'affichent.

Le bouton  devient rouge et clignote très rapidement

Tous les autres boutons sont désactivés.

N.B. Appuyer sur le bouton  pendant au moins 3" pour réinitialiser l'alarme.

32-DISPOSITIFS DE SÉCURITÉ ET ALARMES

SIGNALISATION DES ALARMES

En cas d'anomalie de fonctionnement, le poêle entre dans la phase d'extinction due à une alarme.

Le tableau suivant décrit les alarmes possibles signalées par le poêle, associées au code respectif qui apparaît sur le panneau d'urgence ; des conseils utiles pour résoudre le problème y figurent.

MESSAGE À L'ÉCRAN	TYPE DE PROBLÈME	SOLUTION
A01 PAS D'ALLUM.	Défaut d'allumage du feu. (sans alarme sonore)	Contrôler le niveau des pellets dans le réservoir. Contrôler que le brasier est correctement placé dans son logement et qu'il n'y a pas d'incrustations ni de produits imbrûlés. Vérifier que la bougie de préchauffage chauffe. Vider et nettoyer soigneusement le brasier avant de rallumer.
A02 PAS DE FLAMME	Extinction anormale du feu. (sans alarme sonore)	Contrôler le niveau des pellets dans le réservoir. Contrôler que le brasier repose bien dans son logement et qu'il n'y ait pas d'incrustations évidentes d'imbrûlé.
A03 SÉCURITÉ PLT (SIC1)	Température du réservoir de pellet trop élevée	La structure est trop chaude car le produit a fonctionné pendant trop d'heures à la puissance maximale ou bien parce qu'il est mal ventilé. Lorsque le poêle est suffisamment froid, il faut appuyer sur le bouton  pendant au moins 3" pour réinitialiser l'alarme. Une fois l'alarme supprimée, il est possible de rallumer le poêle normalement.
A04 TEMP. FUMÉES	La température des fumées d'évacuation a dépassé les limites de sécurité préconfigurées.	Le poêle s'éteint de façon automatique. Laisser refroidir le poêle pendant quelques minutes puis le rallumer. Contrôler l'évacuation des fumées et vérifier le type de pellets utilisés en fonction des indications reportées au chapitre 2 de ce manuel. Si l'alarme persiste, contacter la station technique.
A05 OBSTRUCTION	Obstruction du conduit de fumées - vent.	Vérifier le conduit de fumées.
	L'extracteur de fumées n'arrive pas à garantir l'air primaire nécessaire pour une combustion correcte.	Difficulté de tirage ou obstruction du brasier. Vérifier si le brasier est obstrué par les incrustations et éventuellement le nettoyer. Contrôler et éventuellement nettoyer le conduit de fumées et l'entrée d'air.
A08 VENT. FUMÉES	Fonctionnement anormal du ventilateur des fumées	Contrôler la propreté du compartiment du ventilateur de fumées afin de vérifier si c'est la saleté qui le bloque. Si cela ne suffit pas, le ventilateur de fumées est en panne. Appeler une station technique agréée pour effectuer le remplacement.

32-DISPOSITIFS DE SÉCURITÉ ET ALARMES

MESSAGE À L'ÉCRAN	TYPE DE PROBLÈME	SOLUTION
A09 SONDE DES FUMÉES	La sonde fumées s'est endommagée et ne relève pas correctement la température des fumées d'évacuation.	Contactez une station technique agréée pour effectuer le remplacement du composant.
A11 MOTORÉDUCTEUR	Panne du motoréducteur de la vis sans fin.	Le composant ne fonctionne pas correctement. Contactez une station technique agréée pour le contrôle et le remplacement éventuel du composant.
A12	Capteur de pilotage du motoréducteur (PWM) en panne	Contactez une station technique agréée.
A13 TEMP. CARTE	Surchauffe de la carte électronique	La structure est trop chaude car le produit a fonctionné pendant trop d'heures à la puissance maximale ou bien parce qu'il est mal ventilé. Lorsque le poêle est suffisamment froid, il faut appuyer sur le bouton  pendant au moins 3" pour réinitialiser l'alarme. Une fois l'alarme supprimée, il est possible de rallumer le poêle normalement.
A14 CAPTEUR ACTIVE	Anomalie du capteur Active	Anomalie de fonctionnement du capteur Active Plus. Cette alarme, qui entraîne un blocage, peut être réinitialisée via l'application. Si le capteur est en panne, l'alarme réapparaît. Contactez une station technique agréée pour effectuer le remplacement du composant.
A17	Blocage de la vis sans fin dû à une obstruction des pellets ou à un corps étranger	Même après la procédure de déblocage de la vis sans fin prévue par le logiciel (rotation dans les deux sens de marche du motoréducteur), la vis sans fin ne s'est pas débloquée. Essayer d'éliminer les pellets et/ou le corps étranger avec un aspirateur ou appeler une station technique agréée pour exécuter cette opération.
A18 DISPOSITIFS DE SÉCURITÉ THERMOSTAT DE L'EAU (SIC2)	Intervention des dispositifs de sécurité	Température de l'eau trop élevée ou anomalie de fonctionnement du thermostat. Pression de l'eau trop basse. Intervention du pressostat de l'air : vérifier la pression de l'installation hydraulique. Vérifier la fermeture correcte du réservoir à pellets et de la porte. Si l'alarme persiste, contactez une station technique.
A19 SONDE DE L'EAU	Sonde de l'eau en panne	Panne possible du composant de sécurité. Contactez une station technique agréée pour le contrôle et le remplacement éventuel du composant.

32-DISPOSITIFS DE SÉCURITÉ ET ALARMES

MESSAGE À L'ÉCRAN	TYPE DE PROBLÈME	SOLUTION
A20 SONDE AUXILIAIRE	Sonde auxiliaire en panne	Panne possible du composant. Vérifier que la sonde insérée dans l'installation remplit les caractéristiques spécifiées dans les instructions (voir sonde externe). Contacter une station technique agréée pour le contrôle et le remplacement éventuel du composant.
A21 PRESSOSTATS (SIC3)	Porte du poêle ouverte	Fermer la porte
	Couvercle de chargement du combustible ouvert	Fermer le couvercle. Réduire le niveau de combustible dans le réservoir.
	Pressostat à air	Difficulté de tirage ou obstruction du brasier. Vérifier si le brasier est obstrué par des incrustations et, le cas échéant, le nettoyer. Contrôler et éventuellement nettoyer le conduit de fumées et l'entrée d'air.
A22	Sonde ambiante en panne	Panne possible du composant de sécurité. Contacter une station technique agréée pour le contrôle et le remplacement éventuel du composant.
A23	Défaut de fermeture du brasier	Obstruction possible du brasier. Procéder au nettoyage. Si le problème persiste, contacter une station technique agréée.
A24	Pompe bloquée	Panne possible du composant. Contacter une station technique agréée pour le contrôle et le remplacement éventuel du composant.

32-DISPOSITIFS DE SÉCURITÉ ET ALARMES

Sortie de la condition d'alarme



Ne JAMAIS ouvrir la porte du poêle pendant que celui-ci effectue le démarrage initial ou le cycle d'extinction, car lors de ces phases, les pellets brûlent encore et des substances volatiles peuvent être présentes.

ATTENTION !

Lors du fonctionnement ou de l'allumage initial, si de la fumée s'échappe du dispositif ou du conduit de fumées dans la pièce, éteindre le dispositif, aérer la pièce et contacter immédiatement le poseur ou le technicien préposé à l'entretien.

Lorsque le poêle passe en état d'alarme, commence une phase automatique de refroidissement/extinction à la fin de laquelle la cause de l'alarme reste affichée sur le tableau.

Si une alarme intervient, il est nécessaire de suivre la procédure ci-dessous pour rétablir le fonctionnement normal du poêle :

- N'annuler les alarmes A01, A02, A03, A05, A21 que via le tableau sur le poêle.
- Annuler les autres alarmes de l'application.

Si les actions indiquées ne permettent pas d'éliminer le problème, l'état d'alarme va se présenter à nouveau avec différents délais selon le type d'alarme : dans ce cas, contacter l'assistance technique.

EXTINCTION

Si vous appuyez sur la touche d'extinction ou si l'une des conditions suivantes se produit :

- interruption de la demande de puissance (Power = 0) pour Ecstop, Minuterie, Veille
- la présence d'une condition d'alarme
- la présence d'une température excessive de l'eau

le poêle passe en phase d'extinction et de refroidissement thermique qui prévoit l'exécution automatique des étapes suivantes :

- il cesse le chargement des pellets cesse
- le ventilateur d'ambiance reste à la vitesse réglée jusqu'au refroidissement
- l'aspirateur de fumées est configuré au maximum et y reste pendant un temps fixe de 15 minutes, après quoi il vérifie si la température de poêle éteint est atteinte.
- À la fin du refroidissement, un nettoyage automatique du brasier est effectué

Durant la phase d'extinction, le panneau affiche le message OFF mais s'il est en état d'extinction suite à une condition d'alarme, le panneau affiche le sigle pertinent (voir tableau des alarmes)

COUPURE DE COURANT AVEC LE POÊLE ALLUMÉ

En cas de coupure de courant de moins de 10», à son démarrage, le poêle va se repositionner au stade où il était avant la coupure de courant.

En cas de coupure de courant supérieure à 10», lorsque le poêle est à nouveau alimenté, il se repositionne dans sa condition de fonctionnement précédente selon la procédure suivante

- il effectue une phase de refroidissement, pendant laquelle l'affichage sur le panneau sera OFF BLACKOUT
- rallumer le poêle

Si lors de la coupure de courant le poêle était en phase d'allumage, au moment du retour du courant il ne se rallume pas (avec le risque qu'il y ait des pellets résiduels dans le brasier) et le tableau affiche OFF BLACKOUT.

Si on appuie sur la touche ON lors de la phase de refroidissement, le poêle cesse d'exécuter sa réinitialisation suite à la coupure du courant et effectue un allumage tel que demandé par la commande. De même, la pression exercée sur la touche OFF est interprétée comme une commande d'extinction.

33-CONSEILS POUR UNE UTILISATION EN TOUTE SÉCURITÉ



SEULE UNE INSTALLATION CORRECTE AINSI QU'UN ENTRETIEN ET UN NETTOYAGE APPROPRIÉS DE L'APPAREIL PEUVENT GARANTIR LE BON FONCTIONNEMENT ET UNE UTILISATION SÛRE DU PRODUIT.

Nous tenons à vous informer que nous connaissons des cas de dysfonctionnement de produits de chauffage domestique à pellets, principalement dus à des installations incorrectes et des entretiens inappropriés.

Nous vous assurons que tous nos produits sont extrêmement sûrs et certifiés selon les normes européennes de référence. Le système d'allumage a été testé avec la plus grande attention afin d'augmenter l'efficacité d'allumage et éviter tout problème, même dans les pires conditions d'utilisation. Quoi qu'il en soit, comme tout autre produit à pellets, nos appareils doivent être installés correctement et les opérations périodiques de nettoyage et d'entretien doivent être effectuées afin de garantir un fonctionnement sûr. Nos études démontrent que ces dysfonctionnements sont principalement dus à la combinaison de certains ou de tous les facteurs suivants :

- L'obstruction des trous du brasier ou la déformation du brasier, résultat d'un entretien insuffisant, des conditions susceptibles de provoquer des allumages retardés, générant une production anormale de gaz imbrûlés.
- L'insuffisance de l'air de combustion en raison d'une taille réduite ou de l'obstruction du canal d'entrée de l'air.
- L'utilisation de canaux de fumée non conformes aux exigences réglementaires en matière d'installation, qui ne garantissent pas un tirage adéquat.
- L'obstruction partielle de la cheminée, due à un entretien insuffisant, qui réduit le tirage et complique donc l'allumage.
- Un terminal de cheminée non conforme aux indications de cette notice et donc, inapproprié pour prévenir d'éventuels phénomènes de tirage inverse.
- Ce facteur devient déterminant quand le produit est installé dans des zones particulièrement venteuses, telles que les zones côtières.

La combinaison d'un ou de plusieurs de ces facteurs peut engendrer des conditions de grave dysfonctionnement.

Pour éviter cela, il est fondamental de garantir une installation du produit conforme aux réglementations en vigueur.

Il est également essentiel de respecter les simples règles suivantes :

- Après chaque extraction pour le nettoyage, le brasier doit toujours être remis correctement dans sa position de fonctionnement avant toute utilisation du produit, en éliminant complètement la saleté résiduelle éventuellement présente sur la base d'appui.
- Les pellets ne doivent jamais être chargés manuellement dans le brasier, ni avant un allumage, ni pendant le fonctionnement.
- L'accumulation de pellets non brûlés suite à un éventuel défaut d'allumage doit être éliminée avant de rallumer l'appareil. Contrôler qu'il est positionné correctement dans son logement et que l'entrée d'air comburant et la sortie des fumées sont régulières.
- Si l'appareil rate plusieurs fois l'allumage, il est conseillé de cesser immédiatement de l'utiliser et de contacter un technicien habilité afin de contrôler son fonctionnement.

Le respect de ces indications est absolument suffisant pour garantir un bon fonctionnement du produit et éviter tout problème.

Si les précautions susmentionnées ne sont pas respectées et qu'à l'allumage, une surcharge de pellets se produit dans le brasier, ce qui entraîne la production anormale de fumée dans la chambre de combustion, respecter scrupuleusement les indications suivantes :

- Ne débrancher en aucun cas l'appareil de l'alimentation électrique : cela risque d'arrêter le ventilateur d'aspiration des fumées et de provoquer la libération des fumées dans la pièce.
- Ouvrir les fenêtres par précaution, pour aérer la pièce d'installation et évacuer les fumées éventuellement dégagées dans la pièce (la cheminée risque de ne pas fonctionner correctement).
- Ne pas ouvrir la porte feu : cela risque de compromettre le bon fonctionnement du système d'évacuation des fumées vers la cheminée.
- Éteindre tout simplement le poêle en intervenant sur le bouton d'allumage et d'extinction du panneau de commande (et non pas sur le bouton postérieur de la prise d'alimentation !) et s'éloigner du poêle en attendant que la fumée soit totalement évacuée.
- Avant toute tentative de rallumage, nettoyer à fond le brasier et ses trous de passage de l'air afin d'éliminer toute incrustation et les éventuels pellets non brûlés ; remettre le brasier en place dans son logement en éliminant les résidus éventuellement présents sur sa base d'appui. Si l'appareil rate l'allumage de manière répétée, il est conseillé de suspendre immédiatement son utilisation et de contacter un technicien habilité afin de contrôler son fonctionnement et celui de la cheminée.

34-NETTOYAGE ET ENTRETIEN

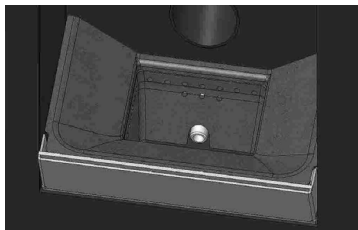

EXEMPLE DE BRASIER PROPRE



EXEMPLE DE BRASIER SALE

Seuls un entretien et un nettoyage appropriés du produit permettent de garantir la sécurité et le bon fonctionnement de celui-ci.



ATTENTION !

Toutes les opérations de nettoyage de toutes les parties doivent être exécutées lorsque le produit est complètement froid et avec la prise électrique débranchée.

Débrancher le produit de l'alimentation à 230 V avant toute opération d'entretien.

Le produit requiert peu d'entretien s'il est utilisé avec des pellets certifiés et de qualité.

NETTOYAGES QUOTIDIENS OU HEBDOMADAIRES PAR L'UTILISATEUR

Nettoyage du tiroir à cendres

Appuyer sur la porte « H » en bas à droite pour l'ouvrir. Tourner la poignée de la porte « G » à droite et l'ouvrir vers le bas.

Extraire et vider le tiroir à cendres « D ». Nettoyer la cavité des éventuels résidus de cendres avant de réinsérer le tiroir. C'est votre expérience et la qualité du pellet qui déterminent la fréquence du nettoyage du tiroir à cendres. Il est cependant conseillé de ne pas dépasser 2 ou 3 jours.

Pendant le nettoyage du tiroir à cendres, il est conseillé d'enlever la pièce « C » à proximité du brasier et d'aspirer toute accumulation de cendre éventuelle à l'aide du bec de l'aspirateur.

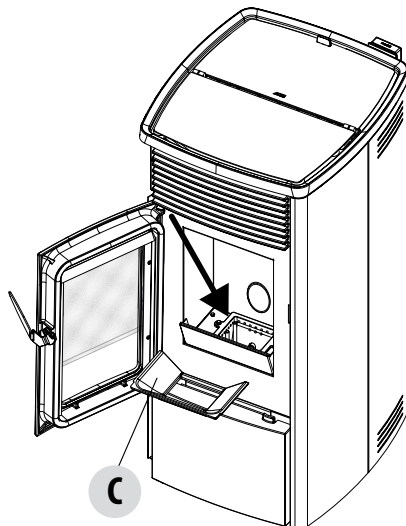
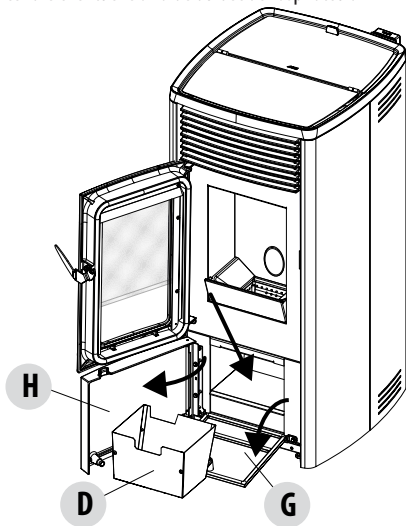

NETTOYAGE DE LA VITRE

Pour le nettoyage de la vitre céramique, il est conseillé d'utiliser un pinceau sec ou, en cas de saleté importante, un détergent en spray spécifique à pulvériser en petite quantité, puis de la nettoyer avec un chiffon.



ATTENTION !

Ne pas utiliser de produits abrasifs et, pour le nettoyage de la vitre, ne pas pulvériser le produit sur les parties peintes ni sur les joints d'étanchéité de la porte feu (cordon en fibre de céramique).

34-NETTOYAGE ET ENTRETIEN

NETTOYAGE DU REVÊTEMENT DE POÊLE

Ci-après quelques indications pour le nettoyage du revêtement en métal du poêle :

- N'utiliser que de l'eau éventuellement additionnée de détergents neutres (pH7) et caractérisés par des additifs légers.
- N'utiliser de l'eau que sur un chiffon. Il y a des pièces électriques qui risquent d'être endommagées.
- Utiliser des chiffons doux et non abrasifs. Éviter de frotter les surfaces.
- Ne pas utiliser de solvants ni d'agents abrasifs. Ne pas utiliser de préparations pour le nettoyage des peintures car elles risquent d'être agressives.

NETTOYAGE DE L'ÉCHANGEUR ET DU COMPARTIMENT EN DESSOUS DU BRASIER TOUS LES 2/3 JOURS

Le nettoyage de l'échangeur et du compartiment en dessous du brasier est une opération simple mais très importante pour conserver les performances déclarées.

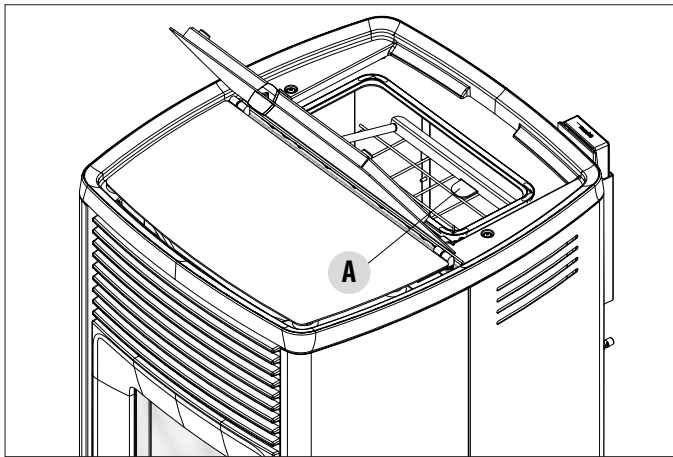

- **Nettoyer le faisceau tubulaire** - Agiter énergiquement les turbulateurs 5-6 fois en utilisant le levier « A » situé sous le couvercle du réservoir. Cette opération supprime la suie qui se dépose sur les conduits de fumée de l'échangeur de chaleur pendant le fonctionnement normal du poêle.

NETTOYAGE DU BRASIER (CLEAN GRATE)

Uniquement pour les produits « MATIC » avec système de nettoyage automatique du brasier.

Le nettoyage démarre automatiquement après chaque extinction.

Si le brasier est trop sale, il est possible d'effectuer une activation manuelle pour faciliter l'élimination des cendres.

Lorsque la fonction « CLEAN GRATE » est activée, le fond du brasier s'ouvre pour laisser tomber les cendres dans le tiroir et faciliter le nettoyage par l'utilisateur.

Le brasier se ferme automatiquement à la mise sous tension du produit.



34-NETTOYAGE ET ENTRETIEN

- Nettoyer le compartiment extracteur de fumées (voir l'explication à la page suivante)

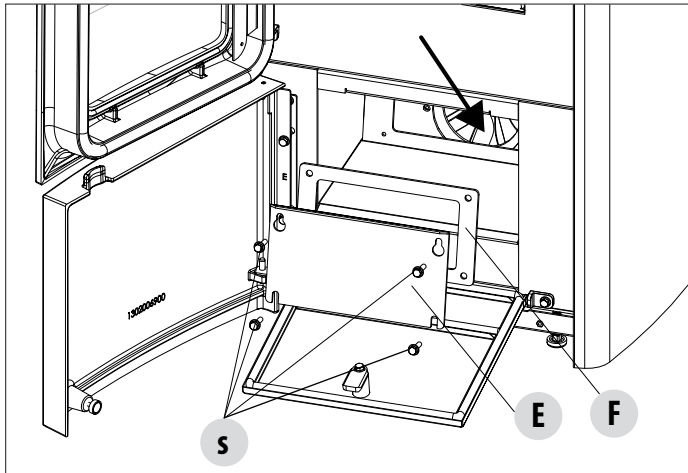

- Le poêle est équipé d'un tiroir à cendres amovible « D » pour la récupération de la suie et des cendres.
- Nettoyer soigneusement le compartiment inférieur, voir la flèche (partie située sous le tiroir)
- Après le nettoyage, remplacer toutes les pièces retirées.

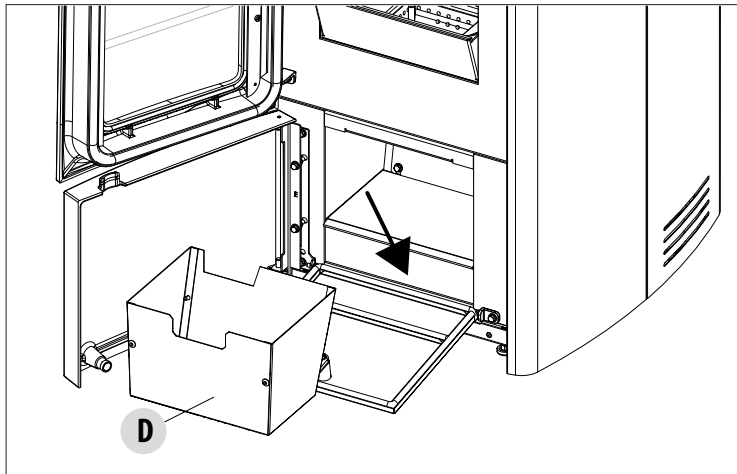

Si ces opérations de nettoyage ne sont pas effectuées tous les 2-3 jours le poêle pourrait passer en condition d'alarme à cause de l'engorgement des cendres.

34-NETTOYAGE ET ENTRETIEN

NETTOYAGE DES FAISCEAUX TUBULAIRES

Pour améliorer le rendement de la chaudière, il faut nettoyer les tubes à l'intérieur de la chambre de combustion, une fois par mois. Ouvrir la porte du foyer, prendre l'écouvillon fourni en équipement et nettoyer les 5 tubes de la chambre de combustion situés dans la partie supérieure. Effectuer plusieurs fois cette manœuvre afin que la cendre qui s'est déposée à l'intérieur de ces tubes tombe sur la zone inférieure, autour du brasier.

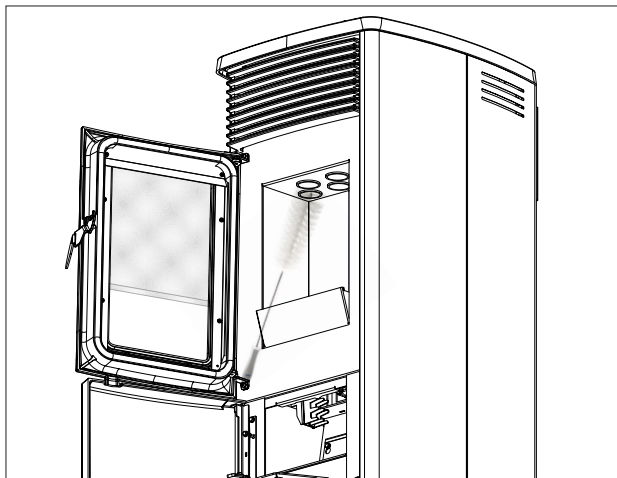

Avec un aspirateur, aspirer la totalité du matériau qui est tombé.

NETTOYAGE DU COMPARTIMENT DE L'EXTRACTEUR DE FUMÉES

Le bouchon des fumées « E », à enlever pour le nettoyage de l'extracteur des fumées, est situé dans la partie arrière du tiroir à cendres « D ». Il faut, donc :

- desserrer les vis « S »
- retirer le bouchon des fumées « E »

À ce stade, avec le bec de l'aspirateur, ôter les cendres et la suie accumulées dans l'échangeur inférieur indiqué par la flèche. Avant de remonter le bouchon « E », il est conseillé de remplacer le joint « F »

Avant d'enlever les cendres avec l'aspirateur, il est recommandé de nettoyer les parois internes du poêle avec le grattoir fourni.

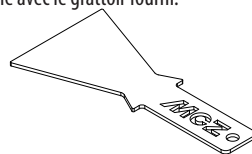
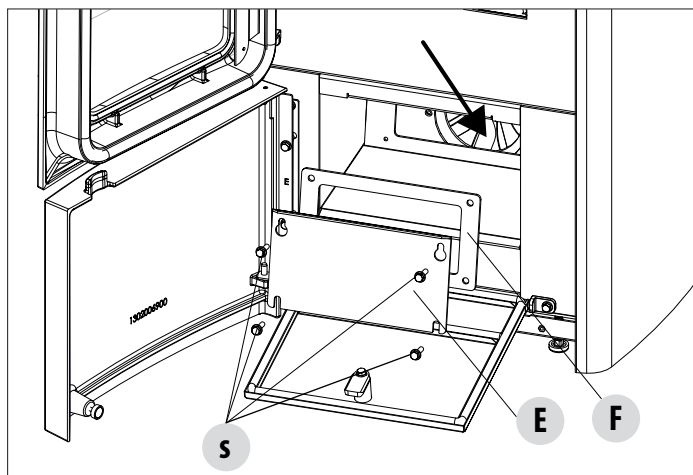

GRATTOIR

NETTOYAGE DU COMPARTIMENT
INFÉRIEUR

34-NETTOYAGE ET ENTRETIEN

NETTOYAGE DU SYSTÈME D'ÉVACUATION DES FUMÉES ET CONTRÔLES GÉNÉRAUX

Nettoyer l'installation d'évacuation des fumées surtout à proximité des raccords en « T », des coudes et des éventuels segments horizontaux du conduit de fumées.

Pour obtenir des informations concernant le nettoyage périodique du conduit de fumées, s'adresser à un ramoneur qualifié.

Vérifier l'étanchéité des joints en fibre céramique présents sur la porte du poêle. Si besoin est, commander les nouveaux joints au revendeur pour le remplacement ou contacter une station technique agréée pour réaliser toute l'opération.



ATTENTION :

La fréquence de nettoyage de l'installation d'évacuation des fumées doit être déterminée en fonction de l'utilisation qui est faite du poêle et du type d'installation.

Il est conseillé de confier l'entretien et le nettoyage de fin de saison à une station technique agréée car elle effectuera non seulement les opérations décrites ci-dessus mais également un contrôle général des composants.

CONTRÔLE PÉRIODIQUE DE LA FONCTION DE FERMETURE DE LA PORTE

Vérifier que la fermeture de la porte garantit l'étanchéité (en effectuant le test de la « feuille de papier ») et que, lorsque la porte est fermée, le taquet de fermeture ne dépasse pas de la tôle à laquelle il est fixé. Sur certains produits, il faut démonter le revêtement esthétique pour évaluer toute saillie anormale du taquet lorsque la porte est fermée.

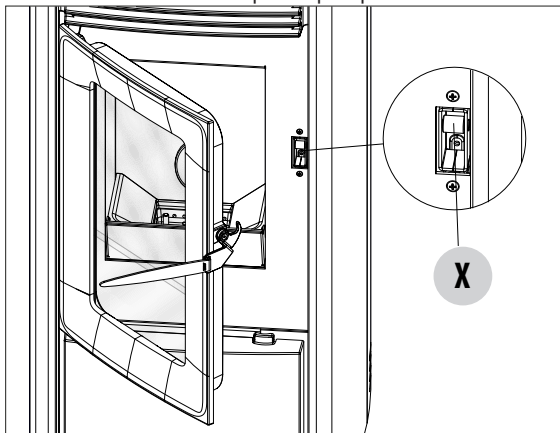

MISE HORS SERVICE (en fin de saison)

À la fin de chaque saison, avant d'éteindre le produit, il est conseillé d'éliminer complètement les pellets du réservoir à l'aide d'un aspirateur à long tube.

Il est conseillé d'enlever les pellets inutilisés du réservoir car ils peuvent retenir l'humidité, de débrancher toute canalisation de l'air comburant pouvant amener de l'humidité à l'intérieur de la chambre de combustion mais surtout, de demander à un technicien spécialisé de rafraîchir la peinture à l'intérieur de la chambre de combustion avec des peintures siliconées spécifiques en spray (à acheter dans n'importe quel point de vente ou CAT) lors des opérations d'entretien programmé annuel de fin de saison. La peinture protège ainsi les parties à l'intérieur de la chambre de combustion, en stoppant toute oxydation.

Au cours de la période d'inutilisation, l'appareil doit être débranché du réseau électrique. Pour une plus grande sécurité, surtout en présence d'enfants, nous conseillons d'enlever le câble d'alimentation.

Si au rallumage, en appuyant sur l'interrupteur général placé sur le côté du produit, l'écran du panneau de contrôle ne s'allume pas, cela signifie qu'il pourrait être nécessaire de remplacer le fusible de service.

À l'arrière du produit, sous la prise de l'alimentation, se trouve un compartiment porte-fusibles. Après avoir débranché les fiches des prises de courant, ouvrir avec un tournevis le couvercle du compartiment porte fusibles et les remplacer si nécessaire (3,15 A retardé).

34-NETTOYAGE ET ENTRETIEN

REMPLACEMENT DE L'ÉVACUATION DE LA SURPRESSION DE LA CHAMBRE DE COMBUSTION

L'élément « G » d'évacuation de la surpression de la chambre de combustion (fig. A) peut s'user et/ou s'abîmer. Il est donc nécessaire de le remplacer une fois par an pour garantir le bon fonctionnement du système.

Pour le remplacement, suivre les indications ci-dessous.

- Enlever le couvercle
- Enlever le premier carreau en céramique du revêtement latéral ou le panneau en acier (selon le type de poêle)
- Dévisser l'ensemble vis-rondelle-élément en caoutchouc-rouleau indiquée sur les fig. A/C (des deux côtés du couvercle). Procéder ensuite au montage du nouveau kit :
- Préparer l'ensemble vis-rondelle-élément en caoutchouc-rouleau en l'alignant comme indiqué sur la fig. C et le visser sur la structure.
- Serrer la vis à fond.

Contrôler que la compression de l'élément en caoutchouc soit correcte en utilisant le gabarit fourni avec le kit :

- Poser le gabarit sur le couvercle (fig. B) ; la tête de la vis doit effleurer le repère supérieur. Dans le cas contraire, visser ou dévisser la vis afin que soit le cas.

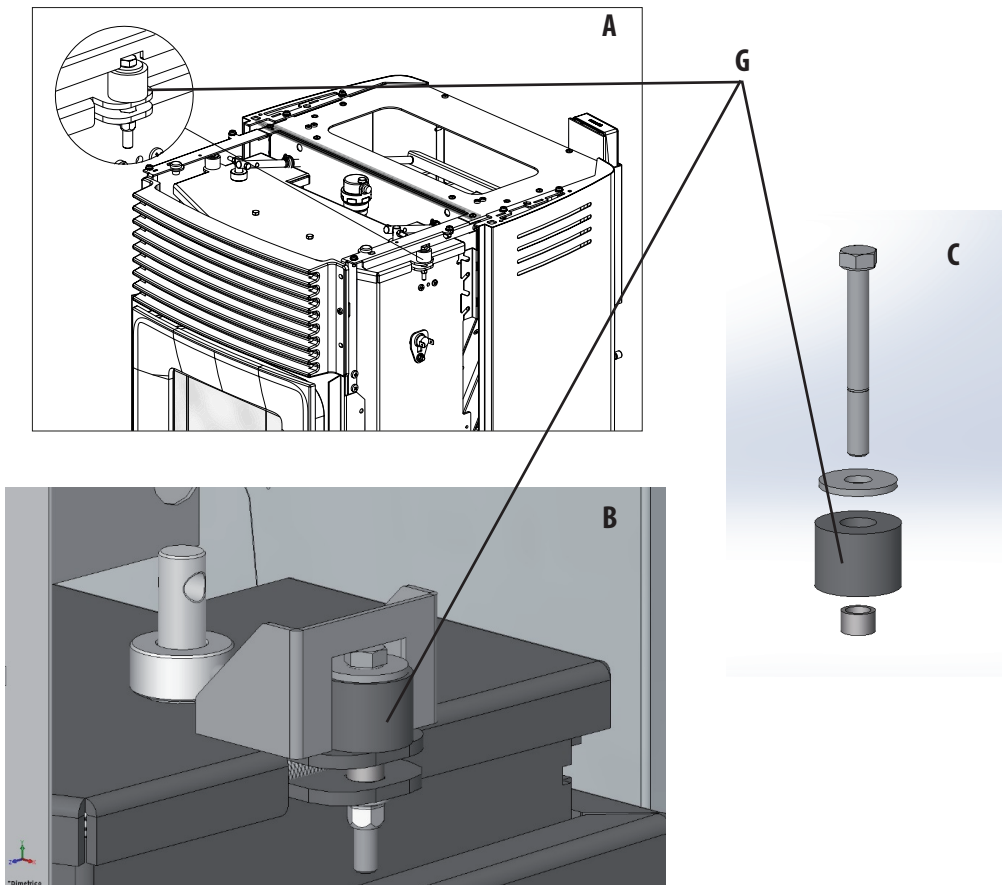

34-NETTOYAGE ET ENTRETIEN

CONTRÔLE DES COMPOSANTS INTERNES



ATTENTION !

Le contrôle des composants électromécaniques internes doit être effectué uniquement par un personnel qualifié ayant des connaissances techniques concernant la combustion et l'électricité.

Il est conseillé de réaliser cet entretien périodique annuel (avec un contrat d'assistance programmé) qui porte sur le contrôle visuel et de fonctionnement des composants internes. Le récapitulatif des interventions de contrôle et/ou d'entretien indispensables pour le fonctionnement correct du produit est indiqué ci-dessous.

	PIÈCES/PÉRIODE	2-3 JOURS	7 JOURS	1 AN
PAR L'UTILISATEUR	Zone brasier		•	
	Tiroir à cendres		•	
	Vitre	•		
	Compartiment inférieur		•	
	Turbulateurs		•	
PAR UN TECHNICIEN QUALIFIÉ	Échangeur complet			•
	Conduit des fumées			•
	Joint de la porte			•
	Parties internes			•
	Conduit de fumées			•
	Pompe de circulation			•
	Échangeur à plaques			•
	Composants hydrauliques			•
	Composants électromécaniques			•
	Amortisseur en silicone de protection de la chambre de combustion contre la surpression			•
	Fonctionnalité de fermeture de la porte			•

NETTOYAGE DE L'ÉCRAN DU PANNEAU DE COMMANDE



ATTENTION !!

L'ÉCRAN DU PANNEAU DE COMMANDE EST TRÈS DÉLICAT, IL EST FOURNI AVEC UN FILM DE PROTECTION.

CONSEILS POUR LE NETTOYAGE :

Nettoyer avec un chiffon doux en coton, sec ou légèrement humide.

Ne pas utiliser de détergents agressifs ou de matériel en polyester.

Ne pas utiliser de tampons abrasifs, ou de détergents en poudre ni de solvants tels que l'alcool ou l'essence, car ils peuvent endommager la surface de l'appareil.

35-PANNES/CAUSES/SOLUTIONS



ATTENTION :

Toutes les réparations doivent être effectuées exclusivement par un technicien spécialisé, avec le poêle à l'arrêt et la prise électrique débranchée.

ANOMALIE	CAUSES POSSIBLES	SOLUTIONS
Les pellets ne sont pas émis dans la chambre de combustion	Le réservoir à pellets est vide	Remplir le réservoir de pellets
	La vis sans fin est bloquée par la sciure	Vider le réservoir et, à la main, débloquer la vis sans fin en enlevant la sciure
	Motoréducteur en panne	Remplacer le motoréducteur
	Carte électronique défectueuse	Remplacer la carte électronique
Le feu s'éteint ou le poêle s'arrête automatiquement	Le réservoir à pellets est vide	Remplir le réservoir de pellets
	Les pellets ne sont pas introduits	Voir anomalie précédente
	La sonde de sécurité de la température des pellets est intervenue	Laisser le poêle refroidir, réinitialiser le thermostat jusqu'à l'extinction du blocage et rallumer le poêle ¹ ; si le problème persiste, contacter l'assistance technique.
	Chrono en fonction.	Contrôler si le réglage chrono est actif.
	La porte n'est pas fermée à la perfection ou les joints d'étanchéité sont usés.	Fermer la porte et faire remplacer les joints par d'autres joints originaux.
	Pellets inappropriés.	Changer le type de pellets par celui conseillé par le fabricant.
	Apport de pellets insuffisant.	Faire contrôler l'afflux du combustible en suivant les instructions du manuel.
	Chambre de combustion sale.	Nettoyer la chambre de combustion en suivant les instructions du manuel.
	Évacuation obstruée.	Nettoyer le conduit de fumées.
	Moteur d'extraction des fumées en panne.	Vérifier et, éventuellement, remplacer le moteur.
	Température du réservoir eau trop élevée.	Contrôler périodiquement le bon fonctionnement de la pompe à eau et de l'installation hydraulique en général.

35-PANNES/CAUSES/SOLUTIONS

ANOMALIE	CAUSES POSSIBLES	SOLUTIONS
Le poêle fonctionne quelques minutes puis s'éteint	Phase d'allumage non terminée.	Répéter la phase d'allumage.
	Coupure momentanée de l'alimentation électrique	Attendre le redémarrage automatique.
	Conduit de fumées obstrué.	Nettoyer le conduit de fumées
	Sondes de températures défectueuses ou en panne.	Vérification et remplacement des sondes.
Les pellets s'accumulent dans le brasier, la vitre de la porte se salit et la flamme est faible.	Air de combustion insuffisant.	S'assurer que la prise d'air soit dans la pièce et qu'elle soit dégagée. Contrôler que le filtre de l'air comburant placé sur le tuyau Ø 5 cm d'entrée de l'air ne soit pas obstrué. Nettoyer le brasier et contrôler que tous les trous soient ouverts. Effectuer un nettoyage général de la chambre de combustion et du conduit de fumée. Vérifier l'état des joints d'étanchéité de la porte.
	Pellets humides ou inappropriés.	Changer de type de pellets.
	Moteur d'aspiration des fumées en panne.	Vérifier et, éventuellement, remplacer le moteur.
Le moteur d'aspiration des fumées ne fonctionne pas.	Le poêle n'est pas sous tension électrique	Vérification de la tension de réseau et du fusible de protection.
	Blocage du moteur causé par le colmatage.	Effectuer un nettoyage général de la chambre de combustion et du conduit de fumée.
	Le moteur est en panne.	Vérifier le moteur et le condensateur et, éventuellement, le remplacer.
	La carte mère est défectueuse.	Remplacer la carte électronique.
	Le panneau de commande est en panne.	Remplacer le tableau de commande.
Le poêle ne démarre pas.	Défaut d'énergie électrique.	Contrôler que la prise soit branchée et que l'interrupteur général soit dans la position « I ».
	Sonde des pellets ou de l'eau bloquée.	Attendre le refroidissement du réservoir de pellets ou d'eau et rallumer le poêle.
	Fusible en panne.	Remplacer le fusible
	Bougie de préchauffage en panne	Vérification et éventuel remplacement de la bougie de préchauffage

35-PANNES/CAUSES/SOLUTIONS

ANOMALIES LIÉES À L'INSTALLATION HYDRAULIQUE

ANOMALIE	CAUSES POSSIBLES	SOLUTIONS
Absence d'augmentation de la température avec le poêle en fonction.	Réglage de la combustion erroné.	Contrôle de la recette
	Chaudière/installation sales	Contrôler et nettoyer la chaudière.
	Puissance du poêle insuffisante.	Contrôler que le poêle soit bien proportionné à la demande de l'installation.
	Type de pellets de mauvaise qualité.	Utilisation de pellets du fabricant
Condensation dans la chaudière	Réglage erroné de la température de la chaudière ou de la pompe.	Régler le poêle ou la pompe à une température supérieure.
	Consommation de combustible insuffisante.	Contrôle de la recette
Radiateurs froids en hiver	Thermostat d'ambiance (local ou à distance) réglé trop bas. S'il s'agit d'un thermostat à distance, contrôler s'il est défectueux.	Le régler à une température plus élevée, éventuellement le remplacer (si à distance).
	Le circulateur ne tourne pas car il est bloqué.	Débloquer le circulateur en enlevant le bouchon et faire tourner l'arbre avec un tournevis.
	Le circulateur ne tourne pas.	Contrôler ses branchements électriques et, éventuellement, le remplacer.
	Radiateurs avec de l'air à l'intérieur.	Éventer les radiateurs.
L'eau chaude ne sort pas.	Circulateur (pompe) bloqué.	Débloquer le circulateur (pompe).
Bruits et gargouillements	Air dans l'installation.	Purger l'air et remplir l'installation



Si le produit N'EST PAS utilisé comme indiqué dans le présent manuel d'instructions, le fabricant décline toute responsabilité pour les éventuels dommages causés aux personnes et aux biens. Il décline également toute responsabilité pour les dommages corporels ou matériels causés par le non-respect de toutes les règles indiquées dans le manuel. De plus :

- *Les opérations écrites en italique doivent être effectuées exclusivement par le personnel spécialisé du fabricant.*
- *Prendre toutes les mesures et/ou précautions nécessaires lors de la réalisation des interventions d'entretien, de nettoyage et de réparation.*
- *Ne pas altérer les dispositifs de sécurité.*
- *Ne pas enlever les dispositifs de sécurité.*
- *Relier le poêle à un système efficace d'évacuation des fumées.*
- *Contrôler au préalable que la pièce où le poêle sera installé soit aérée de manière appropriée.*

36-CARTE ÉLECTRONIQUE

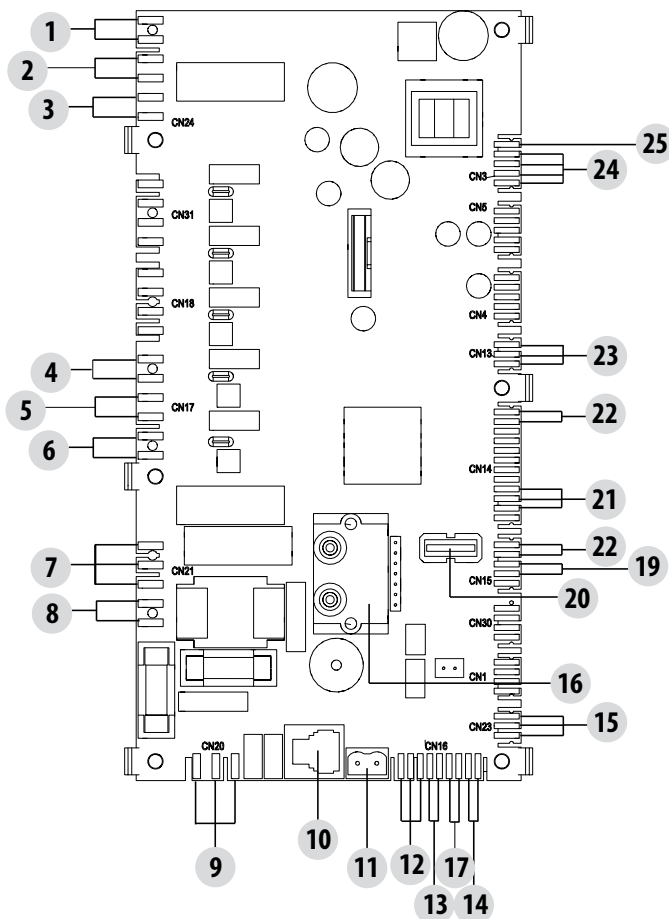

CÂBLES ÉLECTRIQUES
SOUS TENSION

DÉBRANCHER LE CÂBLE
D'ALIMENTATION 230 V
AVANT D'EFFECTUER
TOUTE OPÉRATION SUR
LES CARTES ÉLECTRIQUES

LÉGENDE DES CÂBLAGES DE LA CARTE MÈRE

- | | |
|---|---|
| 1. PRESSOSTAT À AIR | 14. SONDE BALLON TAMPON/THERMOSTAT BALLON TAMPON (NTC2) |
| 2. PRESSOSTAT EAU | 15. CONTRÔLE PWM |
| 3. THERMOPROTECTEUR DU RÉSERVOIR | 16. DIFFÉRENTIEL DE PRESSION |
| 4. MOTEUR BRASIER | 17. SONDE D'AMBIANCE/THERMOSTAT D'AMBIANCE (NTC1) |
| 5. EXTRACTEUR DE FUMÉES | 18. ----- |
| 6. BOUGIE DE PRÉCHAUFFAGE | 19. FIN DE COURSE BRASIER |
| 7. VANNE À 3 VOIES | 20. USB |
| 8. ALIMENTATION POMPE | 21. ENCODEUR DES FUMÉES |
| 9. INTERRUPTEUR D'ALIMENTATION | 22. SONDE À EAU (LA POSITION DÉPEND DU MODÈLE DE POÊLE) |
| 10. PANNEAU DE CONTRÔLE | 23. CAPTEUR DE NIVEAU DES PELLETS (EN OPTION) |
| 11. SONDE DE LA TEMPÉRATURE DES FUMÉES | 24. MOTORÉDUCTEUR |
| 12. RELAIS AUXILIAIRE (C-NO-NF) 24 V | 25. SÉCURITÉS 24 V |
| 13. SONDE CHAUFFE-EAU/THERMOSTAT CHAUFFE-EAU (NTC3) | |

N.B. Les câbles électriques de chaque composant sont munis de connecteurs pré-câblés dont les mesures diffèrent l'une de l'autre.



MCZ

MCZ GROUP S.p.A.

Via La Croce n°8

33074 Vigonovo di Fontanafredda (PN) – ITALIE

Téléphone : 0434/599599 r.a.

Fax : 0434/599598

Internet : www.mcz.it

E-mail : mcz@mcz.it